

NuStep[®] T4r

Liege-Crosstrainer

BENUTZERHANDBUCH



Transforming Lives[®]

Inhaltsverzeichnis

Einleitung	4
Sicherheitsanweisungen	5–6
Installation und Aufstellung.....	7
Überblick über die Merkmale des Modells T4r.....	8
T4r StrideLock®	9
Vorbereitung des Trainings.....	10–11
Bedienung der Konsole	12–13
Programme.....	14
Konsolenkonfiguration und Systeminformationen	15
Trainingsdaten und Produktdaten exportieren	16
Vorbeugende Wartung.....	17
Hinweise zur Seriennummer	18
Regulatorische Informationen.....	18
Inanspruchnahme von Kundendienst und Erhalt von Ersatzteilen	19
Informationen zur Garantie	19
Austauschen der Batterien	20
Technische Daten	21
Spezifikationen	22
Sicherheitshinweise	23–24
EMV-Tabellen.....	25–27
Konformität mit US FCC und IEC/EN 55011.....	28
Verwendungszweck und Nutzung	29

Einführung

Vielen Dank für den Kauf des NuStep® T4r Liege-Crosstrainers, eines innovativen Produkts, mit dem Anwender ihr Herz-Kreislauf-System stärken und ihre allgemeine Fitness verbessern können.

T4r Liege-Crosstrainer eignen sich für die Physiotherapie, Herz-Kreislauf-Rehabilitation, Sportmedizin und allgemeine Fitness-Zwecke.



Der NuStep Liege-Crosstrainer setzt einen beispiellosen Standard für Ganzkörpertraining. Durch Kombination einer natürlichen Sitzposition mit einer kontinuierlichen Tretbewegung trainiert das NuStep-Gerät alle großen Muskelgruppen und ermöglicht Ihnen somit ein effektives Herz-Kreislauf-Training in einer bequemen Sitzposition.

Das einzigartige Design lässt Sie die Arme und Beine in einer einzigen, zusammenhängenden Fließbewegung ähnlich wie beim Gehen betätigen, mit dem zusätzlichen Vorteil eines Krafttrainings. Durch gleichzeitiges Belasten des Ober- und Unterkörpers werden mehr Muskeln betätigt und mehr Kalorien verbrannt.

Als Urheber des Liege-Crosstrainers ist NuStep führend in der Entwicklung von Trainingssystemen für den ganzen Körper, welche sicher, wirksam und leicht zu bedienen sind. Unsere Produkte werden in Gesundheitseinrichtungen, Wellness-Centern und Seniorenwohneinrichtungen auf der ganzen Welt eingesetzt. Millionen von NuStep-Nutzern haben ihr Leben durch Training verändert – sogar, wenn ihnen die Verwendung anderer Trainingsgeräte nicht möglich war.

Wir danken Ihnen für Ihren Kauf und heißen Sie in unserem ständig größer werdenden Netz von NuStep-Nutzern willkommen.

Sicherheitsanweisungen

	 ACHTUNG	 WARNUNG
<p>Dies ist das Sicherheitswarnsymbol. Es soll Ihre Aufmerksamkeit auf Anweisungen zu Ihrer persönlichen Sicherheit richten. Lesen und befolgen Sie alle Sicherheitshinweise, die auf dieses Symbol folgen, um Verletzungen mit potenziell tödlichen Folgen durch falsche Verwendung zu vermeiden.</p>	<p>ACHTUNG weist auf eine möglicherweise gefährliche Situation hin, die bei Nichtvermeidung zu leichten bis mittleren Verletzungen führen kann. Dieser Hinweis kann auch vor unsicheren Handlungen warnen.</p>	<p>WARNUNG weist auf eine möglicherweise gefährliche Situation hin, die bei Nichtvermeidung zum Tod oder zu schweren Verletzungen führen kann.</p>

 WARNUNG
<p>Dieses Gerät darf nicht ohne Genehmigung des Herstellers verändert werden.</p> <p>Verwenden Sie dieses Gerät nur für den in dieser Anleitung beschriebenen Zweck.</p> <p>Verwenden Sie keine Anbaugeräte, die nicht vom Hersteller empfohlen werden.</p> <p>Halten Sie das Produkt von Hitze, Funken, offenen Flammen und heißen Oberflächen fern.</p> <p>Lassen Sie niemals einen Gegenstand in eine Öffnung fallen oder stecken Sie ihn hinein.</p> <p>Nicht im Freien verwenden.</p> <p>Durch falsches oder übermäßiges Training besteht Verletzungsgefahr.</p> <p>Messgeräte zur Überwachung der Herzfrequenz können ungenau sein.</p> <p>Überanstrengung kann zu schweren Verletzungen oder zum Tod führen. Bei Schwächegefühl das Training sofort abbrechen.</p> <p>Die Verwendung dieses Geräts neben oder auf anderen Geräten sollte vermieden werden, da dies zu einem fehlerhaften Betrieb führen kann</p> <p>Mobile HF-Kommunikationsgeräte (einschließlich Peripheriegeräte wie Antennenkabel und externe Antennen) sollten nicht näher als 30 cm (12 Zoll) an irgendeinem Teil dieses Produkts, einschließlich Kabel, verwendet werden. Andernfalls kann die Leistung des Geräts beeinträchtigt werden.</p>

Sicherheitsanweisungen



ACHTUNG

Konsultieren Sie Ihren Arzt, bevor Sie ein Fitnessprogramm beginnen.

Wenn Sie eine Behinderung oder ein medizinisches Problem haben, ist eine entsprechende Beaufsichtigung erforderlich.

Bei Schwäche- oder Schwindelgefühl während der Benutzung dieses Produkts sollten Sie das Training sofort abbrechen und ärztliche Hilfe oder Rat einholen.

Verwenden Sie dieses Produkt ausschließlich wie von Ihrem Arzt vorgeschrieben, wenn Sie unter einer Herzerkrankung, Bluthochdruck, Diabetes, Erkrankung der Atemorgane oder einem anderen medizinischen Problem leiden oder wenn Sie schwanger sind.

Personen mit eingeschränkten körperlichen, sensorischen oder kognitiven Fähigkeiten - oder mit mangelnder Erfahrung und Kenntnis dieses Produkts - dürfen dieses Produkt verwenden, sofern sie von einer für ihre Sicherheit verantwortlichen Person beaufsichtigt werden.

Lesen Sie dieses Handbuch vor dem Gebrauch dieses Produkts und bewahren Sie es für späteres Nachschlagen auf.

Tragen Sie bei der Benutzung stets Schuhe und geeignete Kleidung.

Berühren oder halten Sie das Produkt nicht mit nicht intakter Haut.

Verwenden Sie das Produkt nicht, wenn es beschädigt oder nicht betriebsbereit erscheint. Untersuchen Sie das Produkt regelmäßig auf Schäden und Verschleiß. Stellen Sie sicher, dass defekte Komponenten sofort von qualifizierten Servicetechnikern ausgetauscht werden.

Führen Sie während der Verwendung des Produkts keine Wartungs- oder Reparaturarbeiten aus. Wartungsarbeiten sind von qualifiziertem Servicepersonal durchzuführen.



ACHTUNG

Stellen Sie sicher, dass die Sitzposition und die Oberarmposition für Sie richtig eingestellt sind.

Überstrecken Sie bei der Verwendung dieses Produkts nicht Ihre Arme.

Lassen Sie dieses Produkt nicht von Kindern benutzen.

Verwenden Sie dieses Produkt nicht im Beisein von Kindern und/oder Haustieren.

Halten Sie Kinder unter 13 Jahren von diesem Gerät fern.

Die angezeigten Werte für Herzfrequenz, Watt, MET und Kalorien sind nicht für den Gebrauch bei Anwendungen geeignet, bei denen die Gesundheit und Sicherheit des Patienten von der Genauigkeit dieser Parameter abhängt.

Das maximale Gewicht des Benutzers beträgt 182 kg (400 lbs).

Versuchen Sie nicht, das Produkt allein zu heben. Das Modell T4r ist sehr schwer – es wiegt 95 kg (210 lbs).

Um Verletzungen und Beschädigungen zu vermeiden, ziehen Sie stets Hilfe hinzu, wenn das Produkt woanders hin bewegt werden soll. Wenden Sie dabei die richtigen Hebetekniken an.

Um Verletzungen zu vermeiden, greifen Sie nicht mit den Händen in eine Öffnung der Abdeckung ein.

Um einen sicheren Betrieb dieses Produkts zu gewährleisten, stellen Sie es auf eine ebene, stabile Oberfläche. Justieren Sie die Nivellierfüße je nach Bedarf.

BEWAHREN SIE DIE ANWEISUNGEN SORGFÄLTIG AUF.

Installation und Aufstellung

Packen Sie das NuStep-Gerät vorsichtig aus dem Transportbehälter aus und transportieren Sie das Produkt an den beabsichtigten Aufstellort.

Bei Liege-Crosstrainern, die in der niedrigen Packversion angeliefert wurden, stellen Sie das Elektronikrohr anhand der beigefügten Montageanleitung ein.

Um sicheren und wirksamen Betrieb Ihres NuStep-Gerätes zu gewährleisten, sollten Sie es auf eine ebene, stabile Oberfläche stellen. Justieren Sie die Nivellierfüße je nach Bedarf.

Stellen Sie den Liege-Crosstrainer für zusätzliche Stabilität und zum Schutz des Bodens auf eine Trainingsmatte, wie die von NuStep, LLC verkaufte Bodenmatte.



ACHTUNG

Das Modell T4r ist sehr schwer – es wiegt 95 kg (210 lbs).

Um Verletzungen und Beschädigungen zu vermeiden, ziehen Sie stets Hilfe hinzu, wenn das Produkt woanders hin bewegt werden soll.

Wenden Sie die richtige Hebetchnik an.

Um das Gerät herum muss freier Platz von mindestens 61 cm (24 Zoll) an den Seiten und 30 cm (12 Zoll) vorne und hinten sein. Für Zugang mit einem Rollstuhl ist zusätzlicher freier Platz erforderlich.

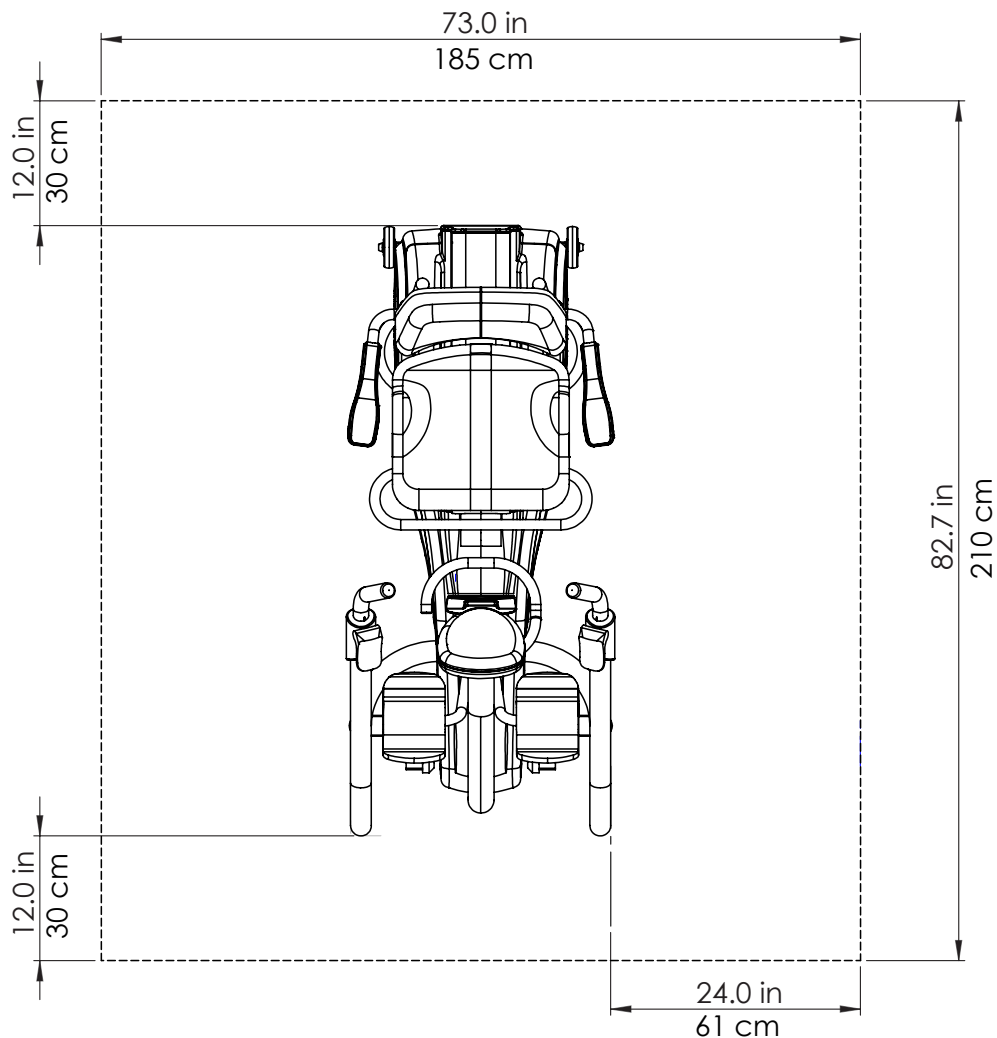

Überblick über die Merkmale des Modells T4r*

* Die Funktionen variieren je nach Modell und Optionen.

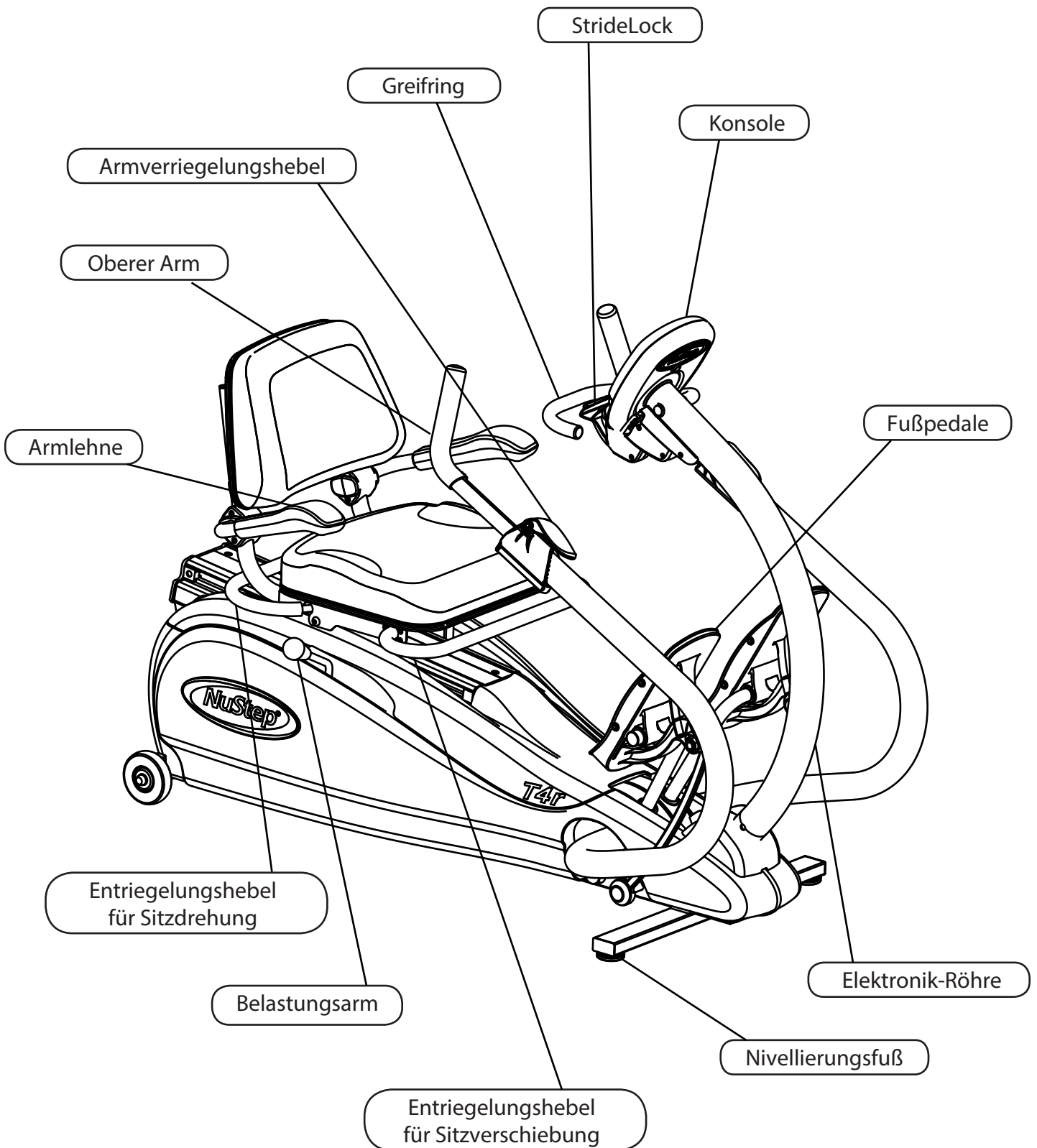

T4r StrideLock®

Die NuStep StrideLock-Funktion ermöglicht dem Benutzer, die Arme und Pedale des T4r zu sperren. Durch Sperren der Arme und Pedale wird das Produkt stabilisiert, sodass der Benutzer leichter auf- und absteigen kann. Das Sperren der Arme und Pedale erleichtert auch das Einstellen des Sitzes und der Trainingsarme. Die Verwendung der StrideLock-Funktion empfiehlt sich beim Anbringen von adaptivem Sonderzubehör wie dem Fußbefestigungssystem und dem Beinstabilisator. (Für Informationen über optionales Zubehör besuchen Sie bitte unsere Website nustep.com.) Gehen Sie folgendermaßen vor, um die StrideLock-Funktion zu verwenden.

1. Bringen Sie die Arme und Pedale durch Drücken oder Ziehen eines der Trainingsarmgriffe in die gewünschte Position.



2. Um die Arme und Pedale zu sperren, drücken Sie den StrideLock-Hebel nach unten. Drücken oder ziehen Sie den Trainingsarmgriff, um zu prüfen, ob die Sperre eingerückt ist.

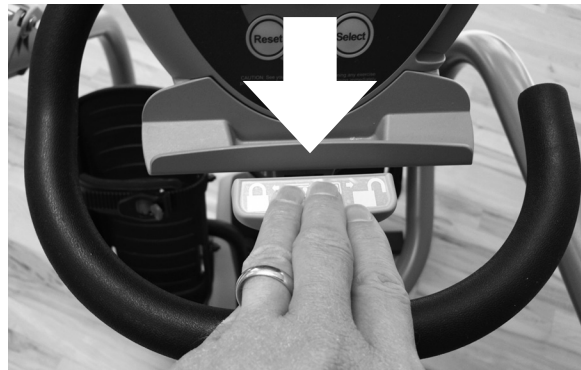

3. Um die Arme und Pedale freizugeben, drücken Sie den StrideLock-Hebel erneut nach unten.



Hinweis: Versuchen Sie nicht, den StrideLock zu sperren, während die Arme und Pedale in Bewegung sind.

Vorbereitung des Trainings



Einstellung des Drehsitzes

Der Sitz ist um 360° drehbar und rastet alle 45° ein. Dies bietet dem Benutzer acht bequeme Zugangspositionen, um den Einstieg in die Sitzposition zu erleichtern. Um den Sitz zu drehen, ziehen Sie den Drehentriegelungshebel unter der Rückseite und an den Seiten des Sitzes nach oben. Drehen Sie den Sitz nach links oder rechts, bis er in die gewünschte Position einrastet. Um den Sitz wieder in die Vorwärtsrichtung zu drehen, ziehen Sie wieder den Entriegelungshebel nach oben. Die Armlehnen können für leichteren Zugang zum NuStep-Gerät nach oben und unten geklappt werden.

Hinweis: Der Sitz kann nur wie im nächsten Abschnitt beschrieben nach vorne und hinten verstellt werden, wenn der Sitz in der Vorwärtsstellung verriegelt ist.



Sitzverstellung

Durch Hochziehen des Sitzentriegelungshebels direkt unter der Vorderseite und an den Seiten des Sitzes kann die Sitzposition vorwärts und rückwärts verstellt werden. Stellen Sie beide Füße auf die Pedale und treten Sie ein Pedal vollständig bis zum Anschlag durch. Ziehen Sie den Sitzentriegelungshebel nach oben und schieben Sie den Sitz nach vorne oder hinten, bis Ihr ausgestrecktes Bein im Knie leicht angewinkelt ist (vermeiden Sie übermäßiges Ausstrecken Ihrer Beine und/oder Durchdrücken Ihrer Knie während des Trainings). Diese Position ermöglicht es, Ihre Beine beim Training leicht anzuwinkeln.

Vermeiden Sie übermäßiges Strecken der Beine und Anschlagen des Pedal-Stoßdämpfers. Versuchen Sie probeweise die Bewegung, um zu überprüfen, ob die Position eine bequeme Ausübung der Bewegung ermöglicht. Ist dies nicht der Fall, schieben Sie den Sitz eine Raststellung nach vorne oder hinten, bis eine komfortable Bewegung möglich ist. Die Sitznummerposition erscheint auf der Konsole, während der Sitz verstellt wird.



Armeinstellung

Um die Länge des Trainingsarms einzustellen, ziehen Sie den grünen Entriegelungshebel auf dem Trainingsarm nach oben. Verstellen Sie die Länge des Trainingsarms, bis Ihr Ellbogen am ausgezogenen Punkt des Verstellbereichs leicht angewinkelt ist. (Bei vielen Benutzern stimmt die Nummer auf der Teleskopstange mit der Nummer ihrer Sitzposition überein.) Drücken Sie den grünen Hebel nach unten, um die Teleskopstange zu arretieren.

ACHTUNG

Stellen Sie sicher, dass die Sitz- und Trainingsarmpositionen richtig eingestellt sind, bevor mit dem Training begonnen wird.

Die Bein- oder Armreichweite nicht übermäßig ausdehnen.

Vorbereitung des Trainings



Einstellung der Trainingsbelastung

Der Hebel zur Einstellung der Trainingsbelastung befindet sich auf der rechten Seite des NuStep-Gerätes. Um die Trainingsbelastung zu erhöhen, drücken Sie den Hebel nach vorne. Zum Verringern ziehen Sie den Hebel nach hinten. Die 10 verschiedenen Einstellungen der Trainingsbelastung erscheinen auf dem Display. Die Trainingsbelastung ist drehzahlabhängig, d. h. je schneller Sie treten, desto höher ist der Widerstand.



Trittlänge

Das NuStep-Gerät ermöglicht es Ihnen, Ihren eigenen Bewegungsbereich nach Wunsch zu bestimmen. Die maximale Trittlänge beträgt ca. 22 Zentimeter (8,5 Zoll). Für kleinere Bewegungsbereiche machen Sie einfach kürzere Tritte.

Fußposition

Die Tretbewegung des NuStep-Gerätes trainiert praktisch die gesamte Beinmuskulatur. Anstatt mit dem ganzen Fuß zu treten, wodurch die Quadrizeps- und hinteren Oberschenkelmuskeln belastet werden, treten Sie mit den Fußballen, um die Wadenmuskeln zu trainieren.

! ACHTUNG

Dieses Produkt verfügt über Trainingsarme und Pedale, die sich während des Betriebs bewegen.

Um Verletzungen durch Kontakt mit diesen beweglichen Teilen zu vermeiden, ist beim Einstellen während des Betriebs Vorsicht geboten.



Wie oben dargestellt, sollten Ihr Arm und Bein in der vollständig ausgefahrenen Position des Hubs leicht angewinkelt sein.

Bedienung der Konsole

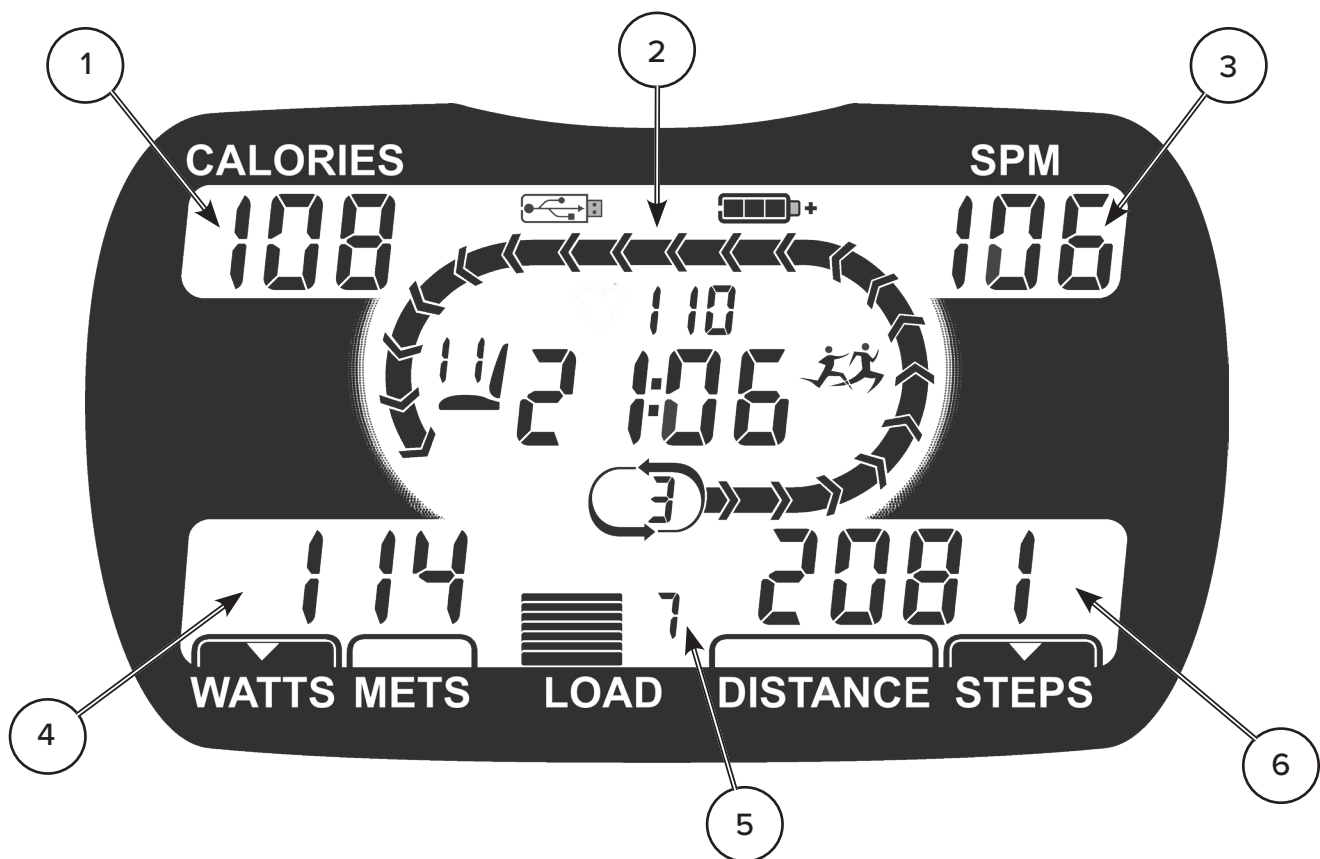

Pos.-Nr.	Bezeichnung	Beschreibung
1	KALORIEN-ANZEIGE	Die Anzahl Kalorien, die während des Trainings verbrannt werden, erscheint in der KALORIEN-ANZEIGE.
2	HAUPT-KONSOLE-ANZEIGE	Die folgenden Funktionen erscheinen in der HAUPT-KONSOLE-ANZEIGE: <ul style="list-style-type: none"> • Trainingsdauer (Minuten und Sekunden) • Batteriezustand (nur beim Einschalten der Konsole) • Sitzposition • Runden-Fortschritt (Streckenlänge ist eine Viertelmeile [400 Meter]) • Rundenzähler • Das Tempo-Partner-Symbol zeigt, ob das Tempo-Partner-Training ausgewählt ist • Das USB-Symbol wird beim Daten-Download auf einen USB-Stick angezeigt
3	SPM-ANZEIGE (TRITTE PRO MINUTE)	Die Trittschwindigkeit wird in der SPM-ANZEIGE angezeigt.
4	WATT/MET-ANZEIGE	Watt oder METS werden in der WATTS/METS-Anzeige angezeigt und sind ein Hinweis auf die Trainingsintensität. Verwenden Sie die Taste AUSWÄHLEN, um zwischen den Anzeigen zu wechseln. Die Watt-Zahl zeigt die aufgewendete Energiemenge an, um die Trainingsintensität zu halten. MET, eine Abkürzung für „metabolisches Äquivalent“, ist eine Maßeinheit für den Energieaufwand an körperlicher Aktivität. Das MET-Niveau beim Sitzen in Ruhe entspricht ca. 1 MET. Die angezeigte MET-Zahl nimmt mit steigender Trainingsintensität des Benutzers zu.
5	BELASTUNGSSTUFEN-ANZEIGE	Die Belastungsstufe des Trainings (1 - 10) wird in der BELASTUNGSSTUFEN-ANZEIGE angezeigt. Die Belastungsstufe wird mit dem Hebel unter der rechten Seite des Sitzes erhöht oder verringert.
6	STRECKEN-/TRITTANZEIGE	Die Trainingsstrecke und Gesamtzahl der Tritte werden in der STRECKEN-/TRITTANZEIGE angezeigt. Verwenden Sie die Taste AUSWÄHLEN, um zwischen den Anzeigen zu wechseln.

Bedienung der Konsole

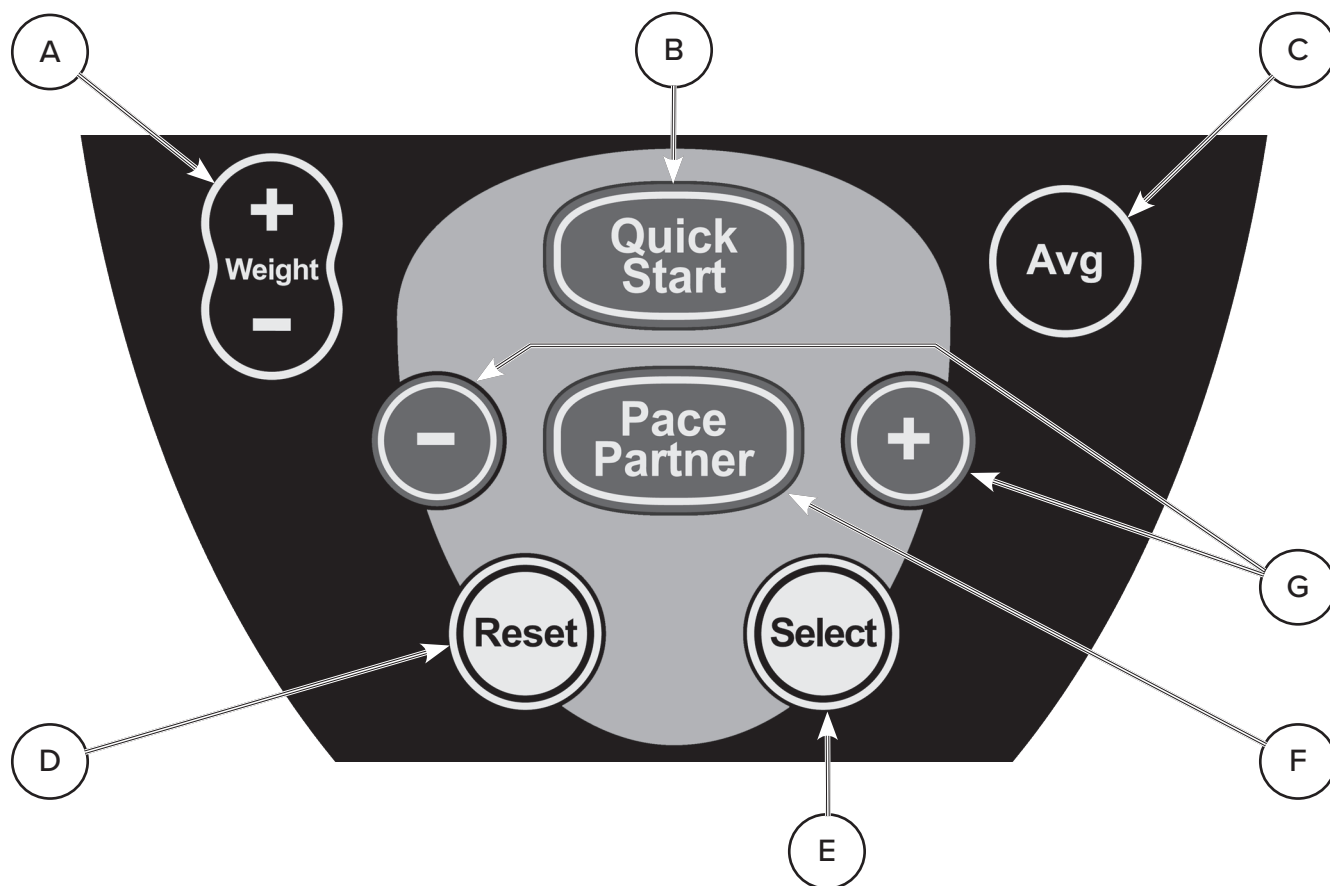

Pos.-Nr.	Tastename	Beschreibung
A	GEWICHT + und GEWICHT –	Um das Gewicht des Benutzers für die Trainingssitzung einzugeben, drücken Sie die Taste GEWICHT + oder GEWICHT –, bis das richtige Gewicht in der Hauptkonsolenanzeige erscheint. Drücken Sie dann die Taste AUSWÄHLEN. Halten Sie die Taste AUSWÄHLEN gedrückt, um ein neues Standard-Benutzergewicht einzustellen. Hinweis: Durch Eingabe des Benutzergewichts erhöht sich die Genauigkeit der Kalorien- und MET-Anzeige.
B	SCHNELL-START	Drücken Sie die Taste SCHNELL-START, um sofort eine grundlegende Trainingssitzung zu beginnen.
C	MITTL	Drücken Sie die Taste MITTL, um Trainingsmittelwerte für Tritte pro Minute, Watt und MET anzuzeigen.
D	RÜCKS.	Durch Drücken der Taste RÜCKS. wird das aktuelle Training gelöscht, um ein neues Training zu beginnen.
E	AUSWÄHLEN	Die Taste AUSWÄHLEN hat zwei Funktionen. 1. Sie ermöglicht dem Benutzer, entweder Watt oder MET für die WATT/MET-ANZEIGE und entweder Strecke oder Gesamtzahl der Tritte in der STRECKE/TRITTE-ANZEIGE zu wählen. Die dargestellten Werte werden durch ein kleines Dreieck im unteren Bereich des Fensters gekennzeichnet. 2. Die Taste AUSWÄHLEN wird auch verwendet, um einen eingegebenen Parameter (z. B. Gewicht des Benutzers oder Tritte pro Minute bei der Einstellung des Tempo-Partner-Programms) zu bestätigen.
F	TEMPO-PARTNER	Die Taste „Tempo-Partner“ und die Tasten „Tempo-Partner –“ und „Tempo-Partner +“ werden für das Tempo-Partner-Trainingsprogramm verwendet. Zur Verwendung des Tempo-Partner-Trainingsprogramms beachten Sie bitte den Abschnitt „Programme“ in diesem Handbuch.
G	(TEMPO-PARTNER) – UND +	

Programme

Der T4r Liege-Crosstrainer verfügt über zwei Trainingsprogramme: „Schnell-Start“ und „Tempo-Partner“. Nach dem Einstellen des Sitzes und der Trainingsarme, wie im Abschnitt „Vorbereitung des Trainings“ in diesem Handbuch beschrieben, wählen Sie entweder das Programm „Schnell-Start“ oder „Tempo-Partner“. Hinweis: Die Eingabe des Benutzergewichts ist bei beiden Programmen optional. Durch Eingabe des Benutzergewichts erhöht sich jedoch die Genauigkeit der Kalorien- und MET-Anzeige. Zur Eingabe des Benutzergewichts siehe Abschnitt „Bedienung der Konsole“ in diesem Handbuch.

Schnell-Start

Das Schnell-Start-Programm ist ein grundlegendes Programm, das dem Benutzer ermöglicht, sofort mit dem Training zu beginnen, ohne Informationen in die Konsole einzugeben. Nach dem Drücken der Taste SCHNELL-START beginnen Sie mit den Tretbewegungen und passen die Trainingsbelastung nach Bedarf an. (Hinweis: Wenn der Benutzer mit Tretbewegungen beginnt, ohne irgendeine Konsolentaste zu betätigen, startet das SCHNELL-START-Programm automatisch.)

Tempo-Partner 

Dieses Programm ermöglicht dem Benutzer genauer die Aufrechterhaltung eines stetigen Tempos durch Vorgabe eines Tempo-Partners, der im Haupt-Konsolenfenster angezeigt wird. Der Tempo-Partner wird durch blinkende Pfeilspitzen dargestellt, die sich um die Laufbahn bewegen. Ziel des Programms ist es, dass der Benutzer laufend das Tempo des Tempo-Partners einhält, während er sich rund um die Bahn bewegt. Während der Programmeinstellung kann der Benutzer das bevorzugte Tempo in Tritten pro Minute (SPM) wählen.

Drücken Sie die Taste TEMPO-PARTNER, um das Programm einzustellen. In der Anzeige SPM erscheint das Standardtempo des Tempo-Partners. Um das Standard-SPM-Tempo zu erhöhen oder zu verringern, drücken Sie die Taste TEMPO-PARTNER + oder –, bis das gewünschte Tempo im Konsolenfenster angezeigt wird. Drücken Sie dann die Taste AUSWÄHLEN, um die Programmeinstellung abzuschließen. Beginnen Sie mit der Tretbewegung und erhöhen Sie Ihre Trittschwindigkeit, um mit Ihrem Tempo-Partner Schritt zu halten. Während des Trainings können Sie das gewählte Tempo mittels der Taste + oder – erhöhen oder verringern.

Während Ihres TEMPO-PARTNER-Trainings erscheint das TEMPO-PARTNER-Symbol  im Haupt-Konsolenfenster, um anzuzeigen, dass ein TEMPO-PARTNER-Programm ausgewählt ist.

Konsolenkonfiguration und Systeminformationen

Datum und Uhrzeit einstellen

Um Datum und Uhrzeit der Konsole einzustellen, drücken Sie gleichzeitig die Tasten AUSWÄHLEN und MITTL. Stellen Sie die Werte in den Feldern mit den Tasten (TEMPO-PARTNER) – und + ein. Verwenden Sie die Taste AUSWÄHLEN, um die einzelnen Felder anzuwählen. Halten Sie die Taste AUSWÄHLEN gedrückt, um das neue Datum und die neue Zeit zu speichern.

Englische und metrische Einheiten

Drücken Sie die Taste GEWICHT + oder GEWICHT –. Das aktuell eingestellte Gewicht wird zusammen mit einem „LB“- oder „KG“-Symbol angezeigt. Drücken Sie gleichzeitig die Tasten GEWICHT + und GEWICHT –, um zwischen englischen und metrischen Maßeinheiten zu wechseln. Um die Änderung zu speichern, halten Sie die Taste Auswählen gedrückt, bis das Symbol blinkt.

Werkseinstellungen wiederherstellen

Um die Konsoleneinstellungen auf die Werkseinstellungen zurückzusetzen, halten Sie die Taste RÜCKS. gedrückt, bis die Anzeige gelöscht ist.

Systeminformationen anzeigen

Um die Systeminformationen des T4r anzuzeigen, drücken Sie gleichzeitig die Tasten AUSWÄHLEN und SCHNELL-START. Verwenden Sie die Tasten (TEMPO-PARTNER) – und/oder +, um die folgenden Systeminformationen aufzurufen:

- Datum und Uhrzeit
- Gesamte Betriebsstunden
- Gesamtstunden des Tempo-Partner-Programms
- Gesamtzahl der Tritte
- Gesamtzahl der Dateispeicherungen auf einen USB-Stick
- Seriennummer des Produkts
- Softwareversion des Boot-Loaders
- Softwareversion der Konsole

Trainingsdaten und Produktdaten exportieren

Zusammengefasste Trainingsdaten exportieren

Um die zusammengefassten Trainingsdaten zu exportieren, stecken Sie den USB-Stick in den USB-Anschluss der Konsole und drücken nach Abschluss des Trainings die Taste RÜCKS. Eine .csv-Datei wird in das Stammverzeichnis des USB-Sticks geschrieben. Warten Sie, bis das angezeigte USB-Symbol zu blinken aufgehört hat, und ziehen Sie dann den USB-Stick von der Konsole ab.

T4r Produktstatistik

Um die Produktstatistik als Datei zu exportieren, stecken Sie einen USB-Stick in den USB-Anschluss der Konsole und drücken gleichzeitig die Tasten AUSWÄHLEN und GEWICHT –. Eine .txt-Datei wird in das Stammverzeichnis des USB-Sticks geschrieben. Warten Sie, bis das angezeigte USB-Symbol zu blinken aufgehört hat, und ziehen Sie dann den USB-Stick von der Konsole ab.

Datenaufzeichnung

Wenn zu Beginn eines Trainings ein USB-Stick in den USB-Anschluss der Konsole eingesteckt wird, wird alle fünf Minuten eine .txt-Datei mit inkrementellen Trainingsdaten auf den USB-Stick geschrieben. Hinweis: Während der ersten fünf Minuten des Trainings erscheint das USB-Symbol nicht auf der Konsole. Danach erscheint das USB-Symbol und blinkt, wenn Daten auf den USB-Stick geschrieben werden. Um sicherzustellen, dass am Trainingsende alle Trainingsdaten korrekt auf den USB-Stick geschrieben werden, dürfen Sie den USB-Stick erst dann von der Konsole abziehen, wenn Sie Ihr Training beendet haben, der Trainingstimer auf der Haupt-Konsolenanzeige stillsteht und das USB-Symbol zu blinken aufgehört hat.

Vorbeugende Wartung

Intervalle der vorbeugenden Wartung

Ihr T4r ist für wartungsfreien Betrieb ausgelegt. Dennoch werden einige Aufgaben empfohlen, um die Lebensdauer des NuStep-Gerätes zu verlängern. Bitte befolgen Sie die empfohlenen Intervalle der vorbeugenden Wartung je nach dem Nutzungsgrad Ihres NuStep-Gerätes. Hierbei handelt es sich um geschätzte Intervalle, die Sie entsprechend Ihrer tatsächlichen Nutzung eventuell entweder erhöhen oder verringern müssen.

ELEMENT	AUFGABE	HÄUFIGKEIT
Trainingsarm	* Reinigen	Wöchentlich
Konsole	* Reinigen	Wöchentlich
Abdeckungen und Rahmen	* Reinigen	Wöchentlich
Sitz	* Reinigen	Wöchentlich
* Reinigen Sie das NuStep-Gerät mit einem nicht scheuernden Reinigungsmittel und einem weichen Lappen.		

TEIL

Im klinischen Einsatz können Patienten dieses Gerät entsprechend dieser Bedienungsanleitung und den Anweisungen und der Anleitung des medizinischen Personals verwenden, das für die Aufsicht über die Behandlung und Pflege der Patienten verantwortlich ist. Patienten dürfen jedoch keine vorbeugende Wartung, Reparaturen oder Batteriewechsel an Geräten austauschen, die in klinischen Einrichtungen installiert sind.

Hinweise zur T4r Seriennummer

Zu finden am Produkt:

Die Seriennummer befindet sich am hinteren Stützrohr des Hauptrahmens.

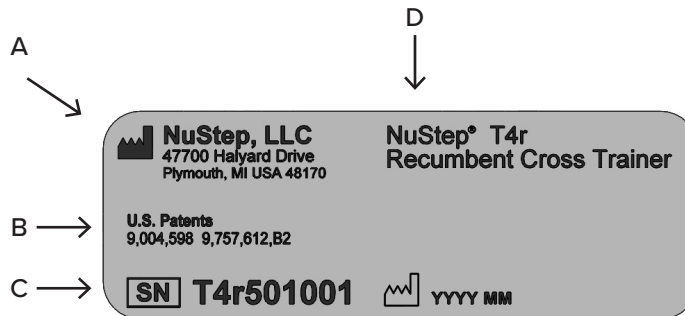

A	Name und Anschrift des Herstellers
B	Patentschutz für das Produkt
C	Seriennummer und Herstellungsdatum
D	Modellnummer und Produktbezeichnung

T4r Regulatorische Informationen

Zu finden am Produkt:

Die Seriennummer befindet sich am hinteren Stützrohr des Hauptrahmens.

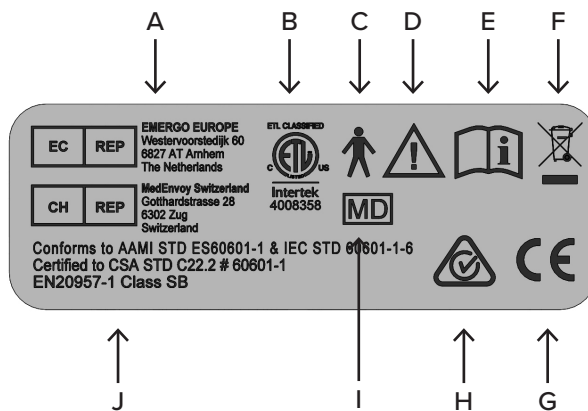

A	Europäischer Bevollmächtigter
B	US-Prüfzeichen
C	Teil mit Typ-B-Anwendung für elektrische Sicherheit
D	Achtung: Begleitunterlagen lesen
E	Vor Gebrauch Benutzerhandbuch lesen
F	Zeichen zur EU-Richtlinie über Elektro- und Elektronik-Altgeräte
G	CE-Kennzeichnung
H	RCM
I	Medizinisches Gerät
J	Standards

Inanspruchnahme von Kundendienst und Erhalt von Ersatzteilen

SCHRITT 1 – Problem identifizieren.

Sprechen Sie mit der Person, die das Problem gemeldet hat, um ein klares Verständnis davon zu erlangen.

SCHRITT 2 – Problem verifizieren.

Untersuchen Sie den Crosstrainer und ermitteln Sie, welche Teile erforderlich sind, um das Problem zu beheben. Abbildungen und Ersatzteillisten findet man auf der Website von NuStep, LLC oder durch Kontaktaufnahme mit dem Kundendienst.

SCHRITT 3 – Kundendienst kontaktieren.

Fügen Sie Ihrer Kontaktaufnahme die Seriennummer und eine komplette Beschreibung des Problems bei, sodass unsere Produktfachleute Ihnen besser behilflich sein können.

Unsere Produktfachleute sind per E-Mail, Telefon oder Fax erreichbar:

E-Mail: support@nustep.com

Telefon: 800.322.2209 oder
734.769.3939

Website: NUSTEP.COM

Kunden außerhalb der USA und Kanadas wenden sich zwecks Kundendienst bitte an ihren örtlichen NuStep-Händler.

T4r Garantie

Zur Anzeige Ihrer Garantie online besuchen Sie: NUSTEP.COM

Wenden Sie sich bei Fragen zu Ihrer Garantie bitte an den Kundendienst unter 800.322.2209 oder support@nustep.com.

Kunden außerhalb der USA wenden sich zwecks Einzelheiten zur Garantie bitte an ihren örtlichen Händler.

Ersetzen der Konsolenbatterien

Erforderliche Werkzeuge

Kreuzschlitzschraubendreher

1. Lösen Sie die Schraube der Batterieabdeckung.



2. Ersetzen Sie die 4 Alkalibatterien Größe AA. (Wiederaufladbare NiMH-Akkus können ebenfalls verwendet werden.)

Hinweis: Achten Sie auf die richtige Ausrichtung der Batterien, die durch die Polaritätssymbole im Batteriefach angegeben ist.



3. Ziehen Sie die Halteschraube an und ziehen Sie den Batteriedeckel zu. *Hinweis: Die Schraube wird nicht vollständig angezogen. Ziehen Sie sie nur handfest an.*



ACHTUNG

Batterien dürfen nicht ins Feuer geworfen werden. Sie könnten explodieren.

Batterien nicht öffnen oder beschädigen. Sie enthalten eine Elektrolytflüssigkeit, welche giftig und schädlich für die Haut und die Augen ist.

Batterien sind stets gegen solche mit der gleichen Nummer und des gleichen Typs wie ursprünglich im Gerät installiert auszuwechseln.

Batterien sind entsprechend den örtlichen Recycling-Vorschriften zu entsorgen.

Technische Daten

Alkalibatterie	AA-Batterien, Anzahl 4 (Energizer EN91) (NuStep, Inc. Teilenummer 41224). Hinweis: Wird das Gerät länger als drei Monate nicht benutzt, sind die AA-Batterien zu entfernen.
USB-Anschluss	Die T4r-Konsole verfügt über einen USB-Host-Anschluss für die Datenübertragung. Hinweis: Der USB-Anschluss dient nur zum Anschluss eines USB-Sticks. Einige USB-Sticks sind eventuell nicht kompatibel mit dem T4r USB-Anschluss.
Normen	ANSI/AAMI ES60601-1, CAN/CSA-C22.2 No. 60601-1, IEC/EN 60601-1, IEC/EN 60601-1-2, EN 20957-1, EN 957-8 Klasse SB
Wirbelstromsystem	<p>Das Modell T4r verfügt über ein drehzahlabhängiges Wirbelstromsystem, das von der ausgewählten Belastungsstufe, der Trittgeschwindigkeit und der Trittlänge des Benutzers abhängig ist.</p> <p>Bereich 0 – 800 Watt</p>
Tretbewegung	Das Modell T4r verfügt über eine abhängige Tretbewegung mit einem Trittbereich bis zu 22 cm (8,5 Zoll).
Watt-Testparameter	Die angezeigten Wattwerte stellen den Energieverbrauch des Benutzers dar. Diese werden in Echtzeit über einen Algorithmus anhand von mechanischen Parametern des Gerätes und einem gemessenen Durchschnittsfahrstil berechnet. Die wesentlichen mechanischen Parameter, die die angezeigten Wattwerte beeinflussen, umfassen die Trägheit der beweglichen Bauteile des Gerätes, die vom Benutzer gewählte Belastungsstufe und die Drehgeschwindigkeit der Wirbelstromscheibe. Eine Überprüfung der angezeigten Wattwerte wurde vorgenommen, indem der besagte Wert und der tatsächliche Messwert der erzeugten mechanischen Energie von mehreren Benutzern miteinander verglichen wurden. Die angezeigten Wattwerte sind unabhängig von physiologischen oder anatomischen Parametern des Benutzers.

Spezifikationen

Abmessungen und Gewicht

- Länge: 152 cm (60 Zoll)
- Breite: 69 cm (27 Zoll)
- Größe: 115 cm (45 Zoll)
- Gewicht: 95 kg (210 lbs)

Größe und maximales Gewicht des Benutzers

- Größe: 137 cm bis 193 cm (4 Fuß 6 Zoll bis 6 Fuß 4 Zoll)
- Gewicht: 182 kg (400 lbs)

 **ACHTUNG**

Das maximale Gewicht des Benutzers beträgt 182 kg.

Überblick

- Ganzkörper-Konditionierung des Herz-Kreislauf-Systems und der Muskulatur.
- Verwendung nur der Arme oder Beine oder Arme und Beine zusammen.
- Übungen in geschlossener kinetischer Kette.
- Niedrige 24-34 cm Durchstiegshöhe ermöglichen einfachen Zugang.
- Biomechanisch korrekte Trainingsposition.
- Kontralaterale Bewegung – Arm gleichzeitig mit dem gegenüberliegenden Bein.
- Glatte, vollständig verbundene Bewegung zwischen Armen und Beinen.
- Benutzergesteuerte Trittlänge bis 22 cm.

Widerstandssystem

- Leises, reibungsloses, dauermagnetisches Wirbelstromsystem mit 10 Trainingsstufen.
- Benutzer-Leistung von 0 bis 800 Watt.
- Riemenantrieb.
- Langlebige, hochwertige Lager.

Rahmen

- Langlebiger, schwerer Stahlschweißrahmen.
- Pulverbeschichteter Rahmen und verzinkte Komponenten widerstehen Rost.
- Vier-Punkt-Kontakt mit dem Boden und Nivellierfüße erhöhen die Stabilität.
- Stabile, stoßfeste Polystyrol-Abdeckung ist leicht zu reinigen.
- Eloxierter Aluminium-Trainingsarme mit extra-langen, komfortablen Handgriffen.
- Großer (38 cm) Einstellbereich der Trainingsarme.
- Gerät am vorderen Griff anheben und auf den Hinterrädern rollen oder optionales NuStep-Transportgerät verwenden.

 **ACHTUNG**

Das Modell T4r ist sehr schwer – es wiegt 95 kg (210 lbs).

Um Verletzungen und Beschädigungen zu vermeiden, ziehen Sie stets Hilfe hinzu, wenn das Produkt woanders hin bewegt werden soll.

Wenden Sie die richtige Hebeteknik an.

Sitz und Armlehnen

- Drehsitz dreht sich 360° und rastet alle 45° ein.
- Schaumstoffgepolsterter Sitz und Schwenkriegelungshebel sind von der Mitte oder von den Seiten zu bedienen.
- Sitz lässt sich mühelos verstellen.

- 38 cm Sitzverstellbereich vor/zurück.
- Ergonomisch gestalteter und gepolsterter Sitz mit konturierter Rückenlehne.

Display

- Einfache Ein-Tasten-Bedienung für Schnell-Start und Rücksetzen; automatische Ein-/Ausschaltung.
- Bequem ablesbares Display zeigt:

SPM: 5-210

Watt: 0–800

MET: 2–24

Zeit: Aufsteigend von 0:00

Tritte: Trittzahl bis zu 9.999
Tritte

Strecke: MI oder km

Belastungsstufen: 10
Belastungsstufen

Kalorien: Bis zu 999 kcal

Sitzposition: 1-15

- Der Benutzer wählt englisches oder metrisches Messsystem.
- Kabelloses Design verwendet 4 Alkalibatterien Größe AA (NiMH-Akkus können ebenfalls verwendet werden).
- USB-Anschluss für Daten-Download.

Pedale

- Die Pedale sind aus strapazierfähigem Kunststoff hergestellt.
- Vier-Stangen-Befestigung und rutschfeste Lauffläche halten die Füße sicher.

Für Informationen über optionales Zubehör besuchen Sie bitte unsere Website nustep.com

Sicherheitshinweise

SCHUTZART/SCHUTZGRAD	KLASSIFIZIERUNG / KENNZEICHNUNG / WARNHINWEISE	SYMBOL
Art des Schutzes gegen elektrischen Schlag	Gerät mit interner Stromversorgung	Unz.
Grad des Schutzes gegen elektrischen Schlag	Teil mit Typ-B-Anwendung	
Art des Schutzes gegen Eintritt von Flüssigkeiten	Nicht geschützt	Unz.
Sicherheitsgrad bei Vorhandensein eines entzündbaren Narkosegemischs mit Luft oder Sauerstoff oder Stickstoffoxid	Nicht geeignet	Unz.
Betriebsart	Dauerbetrieb	Unz.
Angaben zu potenziellen elektromagnetischen oder anderen Störungen und Empfehlungen zu deren Vermeidung	Die NuStep® T4r Liege-Crosstrainer verwenden elektromagnetische und HF-Energie nur für ihre interne Funktion. Die von ihnen ausgesandte elektromagnetische und HF-Strahlung ist daher sehr gering, sodass Störungen in nahegelegenen elektronischen Geräten unwahrscheinlich sind.	Unz.
EMV-Warnungen und -Tabellen gemäß IEC 60601-1-2	Siehe EMV-Tabellen.	Unz.

Sicherheitshinweise

SCHUTZART/SCHUTZGRAD	KLASSIFIZIERUNG / KENNZEICHNUNG / WARNHINWEISE	SYMBOL
Angabe von Risiken, die mit der Entsorgung von Abfallprodukten und Reststoffen einschließlich des Gerätes selbst am Ende seiner Lebensdauer verbunden sind.	Der NuStep® T4r Liege-Crosstrainer enthält elektronische Schaltungen und Alkalibatterien, deren Entsorgung oder Recycling bestimmten örtlichen Vorschriften unterworfen sein kann.	
Angabe der Umgebungsbedingungen für Transport oder Lagerung (auch außen an der Verpackung vermerkt).	<p>Der NuStep® T4r Liege-Crosstrainer kann:</p> <p>a) unter diesen Bedingungen sicher transportiert und gelagert werden -10 °C bis 50 °C ≤ 95 % rel. Luftfeuchtigkeit, nicht kondensierend 20 bis 107 kPa</p> <p>b) in diesen Bedingungen betrieben werden: 5 °C bis 40 °C ≤ 85 % rel. Luftfeuchtigkeit, nicht kondensierend 60 bis 107 kPa.</p>	Unz.
Einschaltanzeige des Gerätes	Keine Einschaltanzeige vorhanden.	Unz.
Langzeitlagerung der Batterien	Soll der NuStep® T4r Liege-Crosstrainer länger als 3 Monate nicht verwendet werden, entfernen Sie bitte die Batterien.	Unz.

EMV-Tabellen

Empfehlungen und Herstellererklärung – elektromagnetische Strahlung		
<p>Das NuStep Modell T4r ist für die Verwendung in der unten angegebenen elektromagnetischen Umgebung vorgesehen. Der Betreiber oder Benutzer des NuStep Modells T4r muss sicherstellen, dass dieses in einer solchen Umgebung verwendet wird. Das Produkt enthält keine wesentlichen Leistungsmerkmale und Funktionen.</p>		
Emissionstest	Konformität	Elektromagnetische Umgebungsbedingungen – Empfehlungen
HF-Emissionen CISPR 11	Gruppe 1	Das NuStep Modell T4r verwendet elektromagnetische HF-Energie nur für seine interne Funktion. Die von ihm ausgesandte HF-Strahlung ist daher sehr gering, sodass Störungen in nahegelegenen elektronischen Geräten unwahrscheinlich sind.
HF-Emissionen CISPR 11	Klasse B	Das NuStep Modell T4r eignet sich für den Gebrauch in allen Bereichen einschließlich Wohnbereichen sowie in Bereichen, die an das öffentliche Niederspannungsnetz zur Versorgung von Gebäuden für Wohnzwecke angeschlossen sind.
Oberwellenemissionen IEC 61000-3-2	Nicht zutreffend	
Aussendung von Spannungsschwankungen/ Flicker IEC 61000-3-3	Nicht zutreffend	

EMV-Tabellen

Tabelle 2 – Empfehlungen und Herstellererklärung – elektromagnetische Störfestigkeit – für alle ME-GERÄTE und ME-SYSTEME

Empfehlungen und Herstellererklärung – elektromagnetische Störfestigkeit			
Das NuStep Modell T4r ist für die Verwendung in der unten angegebenen elektromagnetischen Umgebung vorgesehen. Der Betreiber oder Benutzer des NuStep Modells T4r muss sicherstellen, dass dieses in einer solchen Umgebung verwendet wird.			
Störfestigkeitstest	IEC 60601 Testpegel	Konformitätspegel	Elektromagnetische Umgebungsbedingungen – Empfehlungen
Elektromagnetische Entladung IEC 61000-4-2	± 8 kV Kontakt ± 15 kV Luft	± 6 kV Kontakt ± 8 kV Luft (Siehe Hinweis 1)	Fußböden sollten aus Holz, Beton oder Keramikfliesen bestehen. Falls der Fußboden mit Synthetikmaterial bedeckt ist, sollte die relative Luftfeuchtigkeit mindestens 30 % betragen.
Spannungsspitzen IEC 61000-4-4	± 2 kV für Stromanschlussleitungen	Nicht zutreffend	Nicht zutreffend
Stoßspannungen IEC 61000-4-5	± 1 kV Differenzialmodus ± 2 kV allgemeiner Modus	Nicht zutreffend	Nicht zutreffend
Spannungseinbrüche, kurzzeitige Unterbrechungen und Spannungsschwankungen im Stromnetz IEC 61000-4-11	0 % UT; 0,5 Zyklus 0 % UT; 1 Zyklus 70 % UT; 25/30 Zyklen 0 % UT; 250/300 Zyklus	Nicht zutreffend	Nicht zutreffend
Netzfrequenz (50/60 Hz) Magnetfeld IEC 61000-4-8	30 A/m	30 A/m	Die Stärke von Magnetfeldern durch die Netzfrequenz sollte den Werten in einem normalen Haushalts- oder Krankenhausstromnetz entsprechen.
HINWEIS 1: Höhere ESD-Stufen haben keinen Einfluss auf die grundlegende Sicherheit oder die wesentliche Leistung. (Siehe: Empfehlungen und Herstellererklärung – elektromagnetische Strahlung)			

EMV-Tabellen

Tabelle 3 – Empfehlungen und Herstellererklärung – elektromagnetische Störfestigkeit
für alle ME-GERÄTE und ME-SYSTEME, die nicht LEBENSNOTWENDIG sind

Empfehlungen und Herstellererklärung – elektromagnetische Störfestigkeit			
Das NuStep Modell T4r ist für die Verwendung in der unten angegebenen elektromagnetischen Umgebung vorgesehen. Der Betreiber oder Benutzer des NuStep Modells T4r muss sicherstellen, dass dieses in einer solchen Umgebung verwendet wird.			
Störfestigkeits-test	IEC 60601 TESTSTUFE	Konformitätspegel	Elektromagnetische Umgebungsbedingungen – Empfehlungen
Geleitete HF EC 61000-4-6 Gestrahlte HF IEC 61000-4-3	3 Veff 150 kHz bis 80 MHz 3 V/m 80 MHz bis 2,7 GHz	Nicht zutreffend 3 V/m	Tragbare und mobile HF-Geräte sollten zu keinem Teil des NuStep Modells T4r, einschließlich Kabeln, näher als im empfohlenen Abstand benutzt werden, der sich aus der Frequenz des Senders errechnet. Empfohlener Abstand Nicht zutreffend $d = 1,2 \sqrt{P}$ 80 MHz bis 800 MHz $d = 2,3 \sqrt{P}$ 800 MHz bis 2,7 GHz mit P als der maximalen Nennleistung des Senders in Watt (W) gemäß Angaben des Senderherstellers und d als empfohlenem Schutzabstand in Meter (m). Die Feldstärken von stationären HF-Sendern gemäß Ermittlung durch eine elektromagnetische Standortuntersuchung ^a sollten weniger als der Konformitätspegel im jeweiligen Frequenzbereich ^b betragen. In der Umgebung von Geräten, die das folgende Bildzeichen tragen, sind Störungen möglich: 
HINWEIS 1: Bei 80 MHz und 800 MHz ist der höhere Frequenzbereich maßgebend. HINWEIS 2: Diese Richtlinien treffen möglicherweise nicht auf alle Situationen zu. Die Ausbreitung elektromagnetischer Strahlung wird durch Absorption und Reflexionen von Gebäuden, Gegenständen und Menschen beeinflusst. HINWEIS 3: Das Produkt entspricht IEC 60601-1-2, Abschnitt 8.10, Tabelle 9, für die Störfestigkeit gegenüber Nahfeldern von drahtlosen HF-Kommunikationsgeräten			
a. Die Feldstärke von stationären Sendern wie beispielsweise Basisstationen von Funktelefonen (Mobil- und Schnurlostelefone) und Landfunkgeräten, Amateurfunkanlagen, MW- und UKW- sowie Fernsehsendern kann theoretisch nicht genau vorhergesagt werden. Um die elektromagnetische Umgebung durch stationäre HF-Sender zu beurteilen, sollte eine elektromagnetische Standortuntersuchung in Erwägung gezogen werden. Falls die gemessene Feldstärke am Verwendungsort des NuStep Modells T4r den obigen HF-Konformitätspegel überschreitet, ist das NuStep Modell T4r auf einwandfreie Funktion zu überprüfen. Wird keine normale Betriebsleistung beobachtet, können zusätzliche Maßnahmen erforderlich sein, z. B. Neuausrichtung oder Versetzen des NuStep Modells T4r. b. Über den Frequenzbereich 150 kHz bis 80 MHz sollten die Feldstärken weniger als 3 V/m betragen.			

Konformität mit US FCC und IEC/EN 55011

Erklärung zur US FCC-Konformität:

Hinweis: Dieses Gerät wurde geprüft und für übereinstimmend mit den Grenzwerten für digitale Geräte der Klasse B gemäß Teil 15 der FCC-Vorschriften befunden. Diese Grenzwerte sind zum angemessenen Schutz gegen schädliche Störungen im Heimbereich ausgelegt. Dieses Gerät erzeugt, nutzt und kann Hochfrequenzenergie ausstrahlen und kann, wenn es nicht vorschriftsmäßig installiert und benutzt wird, schädliche Störungen des Funkverkehrs verursachen. In Ausnahmefällen können bestimmte Installationen aber dennoch Störungen verursachen. Sollte der Radio- und Fernsehempfang beeinträchtigt sein, was durch Ein- und Ausschalten des Gerätes festgestellt werden kann, empfiehlt sich die Behebung der Störung durch eine oder mehrere der folgenden Maßnahmen:

- Empfangsantenne neu ausrichten oder versetzen.
- Abstand zwischen Gerät und Empfänger vergrößern.

Händler oder erfahrenen Radio-/Fernsehfachmann um Rat fragen.

Änderungen oder Modifikationen, die nicht ausdrücklich von der für die Compliance zuständigen Stelle genehmigt wurden, können die Berechtigung des Benutzers zum Betrieb des Gerätes aufheben.

Erklärung zur IEC/EN 55011-Konformität:

Dieses Gerät entspricht IEC/EN 55011, Gruppe 1, Klasse B. Gruppe 1 enthält alle industriellen, wissenschaftlichen und medizinischen Geräte, in denen absichtlich leitend gekoppelte Hochfrequenzenergie erzeugt und/oder verwendet wird, welche für die interne Funktion des Gerätes selbst erforderlich ist. Geräte der Klasse B sind geeignet für den Gebrauch in Wohnbereichen sowie in Bereichen, die an das öffentliche Niederspannungsnetz zur Versorgung von Gebäuden für Wohnzwecke angeschlossen sind.

Marken

Der Schriftzug und die Logos von Bluetooth® sind eingetragene Marken und Eigentum von Bluetooth SIG, Inc., und ihre Verwendung durch die NuStep, LLC erfolgt unter Lizenz. Andere Warenzeichen und Handelsnamen sind Eigentum ihrer jeweiligen Inhaber.

Verwendungszweck und Nutzung

Verwendungszweck

Der NuStep® Liege-Crosstrainer ist ein Gerät für therapeutische Übungen.

Nutzung

Der Liege-Crosstrainer kann zur Verbesserung der aeroben Fitness, Kraft und Ausdauer eingesetzt werden. Der Liege-Crosstrainer verfügt über die folgenden Merkmale und Funktionen, um Personen mit Mobilitäts- oder kognitiven Einschränkungen zu unterstützen:

- Schwenksitz
- Armlehnen
- StrideLock®
- Stabilisierungsgurte
- sitzende Übungsposition
- kontralaterale Übungsbewegung

Unter Anleitung und Aufsicht eines Arztes und/oder Physiotherapeuten kann der Liege-Crosstrainer von Herz-, Kreislauf- und Physiotherapiepatienten für therapeutische Übungen genutzt werden. Der Arzt und/oder Physiotherapeut, der für die Betreuung des Patienten verantwortlich ist, muss vor jeder Benutzung des Liege-Crosstrainers für therapeutische Übungen den Nutzen und die Risiken bewerten, um sicherzustellen, dass die gewählte Form der Benutzung angemessen und vernünftig ist.

Vorgesehener Bediener

Bei den vorgesehenen Bedienern handelt es sich um qualifiziertes medizinisches Fachpersonal, das anhand der im Benutzerhandbuch des Liege-Crosstrainers enthaltenen Informationen geschult wurde. Der Patient oder Trainierende ist nicht der vorgesehene Bediener, aber der vorgesehene Bediener kann dem Patienten oder Trainierenden erlauben, den Liege-Crosstrainer gemäß den Anweisungen im Benutzerhandbuch des Produkts zu bedienen. Der Betrieb des Liege-Crosstrainers liegt zu jeder Zeit in der Verantwortung des vorgesehenen Bedieners.

Vorgesehener Standort

Der Liege-Crosstrainer eignet sich für den Einsatz in den folgenden Bereichen:

- Physiotherapie-Kliniken
- Kliniken für kardiopulmonale Rehabilitation
- Sportmedizinische Kliniken
- Allgemeine Wellnesszentren



EMERGO EUROPE

Westervoortsedijk 60,
6827 AT Arnhem
The Netherlands

Hinweis:

Jeder schwerwiegende Vorfall im Zusammenhang mit diesem Produkt sollte NuStep, LLC, dem oben genannten europäischen Bevollmächtigten und der zuständigen EU-Behörde des Mitgliedstaates, in dem der Benutzer ansässig ist, gemeldet werden. Die erwartete Nutzungsdauer dieses Produkts beträgt zehn Jahre.

NuStep, LLC
47700 Halyard Drive
Plymouth, MI 48170
USA
800.322.2209
734.769.3939
NUSTEP.COM



Die Informationen in diesem Handbuch befinden sich zum Zeitpunkt der Drucklegung auf dem neuesten Stand. Da wir uns jedoch um ständige Verbesserung bemühen, können sich die technischen Daten und Beschreibungen ohne Vorankündigung ändern. Der Inhalt dieses Handbuches darf ohne die ausdrückliche schriftliche Zustimmung von NuStep, Inc. weder durch fotomechanische Wiedergabe noch durch Speicherung in elektronischen Medien reproduziert oder vervielfältigt werden. © Copyright Juli 2021 NuStep.

NuStep® und Transforming Lives® sind eingetragene Marken von NuStep, LLC.

Handbuch Teil-Nr. 45502-01 T4r Benutzerhandbuch, Rev E

