

NuStep[®] T6

Appareil d'entrainement incliné

MANUEL DE L'UTILISATEUR



Transforming Lives[®]

Sommaire

Introduction	4
Instructions de sécurité	5–6
Installation et positionnement.....	7
Utilisation de l'adaptateur AC	8
Présentation des fonctionnalités du T6	9
T6 StrideLock®	10
Effectuer des ajustements.....	11–13
Assise correcte	13
Écrans d'affichage.....	14–16
Fonction de pause	17
Paramètres du système.....	18–19
Paramètres de l'utilisateur	20
Exportation des données du profil utilisateur.....	21
Exportation du bilan d'entraînement.....	22
Maintenance préventive.....	23
Informations concernant le numéro de série.....	24
Informations réglementaires sur le T6.....	24
Obtention de l'assistance à la clientèle et de pièces.....	25
Informations sur la garantie du T6.....	25
Données techniques	26
Avis de sécurité	27–28
Tableaux CEM	29–31
Conformité US FCC et conformité IEC/EN 55011.....	32
Objectif et utilisation prévus.....	33

Introduction



Merci d'avoir acheté l'appareil d'entraînement incliné NuStep T6.

Créatrice de l'appareil d'entraînement incliné, NuStep est à la pointe du développement de systèmes d'exercices corporels assis complets efficaces inclusifs et faciles à utiliser. Nos produits sont utilisés dans les établissements de soins de santé, les centres de bien-être et les communautés de personnes âgées du monde entier.

Le T6 marque une étape importante pour NuStep dans sa recherche constante du progrès de la satisfaction du client et de la meilleure qualité possible dans sa catégorie. En tant que société axée sur les besoins de ses clients, NuStep s'est adressée à ses clients, qui incluent des professionnels de la santé et des experts en culture physique, pour connaître leur opinion sur ce qu'ils désiraient trouver dans un nouveau produit. Le T6 est l'aboutissement de ces retours d'information fort utiles.

Merci d'avoir acheté nos appareils et bienvenue dans le réseau en pleine expansion des utilisateurs de NuStep.

Instructions de sécurité

	 ATTENTION	 AVERTISSEMENT
Ceci est un symbole d'alerte de sécurité. Il est utilisé pour attirer l'attention sur les instructions concernant la sécurité personnelle. Lisez et observez tous les messages de sécurité suivant ce symbole pour éviter toute lésion possible, voire mortelle, par suite d'une mauvaise utilisation.	ATTENTION indique une situation potentiellement dangereuse qui; si elle n'est pas évitée, risque d'entraîner des lésions corporelles mineures ou modérées. Ce terme peut aussi être utilisé pour mettre en garde contre des pratiques dangereuses.	AVERTISSEMENT indique une situation potentiellement dangereuse qui, si elle n'est pas évitée, risque d'entraîner des décès ou blessures graves.

 AVERTISSEMENT
<p>Ne modifiez pas cet équipement sans autorisation du fabricant.</p> <p>N'utilisez cet équipement que pour l'usage auquel il est destiné, tel que décrit dans ce manuel.</p> <p>N'utilisez pas d'accessoires non recommandés par le fabricant.</p> <p>N'utilisez jamais cet appareil si le câble d'alimentation ou la fiche sont endommagés.</p> <p>Maintenez le câble d'alimentation à l'écart des surfaces chauffées.</p> <p>Maintenez le produit à l'écart de la chaleur, des étincelles, des flammes nues et des surfaces chaudes.</p> <p>Ne laissez aucun objet pénétrer dans une ouverture.</p> <p>Ne l'utilisez pas en extérieur.</p> <p>Un usage incorrect ou excessif peut présenter des risques pour la santé.</p> <p>Les systèmes de surveillance du rythme cardiaque peuvent être inexacts.</p> <p>Trop d'exercice peut entraîner des lésions graves ou la mort. Si vous ne vous sentez pas bien, arrêtez immédiatement.</p> <p>L'utilisation de cet équipement adjacent à d'autres équipements ou empilé avec eux doit être évitée car cela pourrait entraîner un mauvais fonctionnement.</p> <p>Les équipements de communication RF portables (y compris les périphériques tels que les câbles d'antenne et les antennes externes) ne doivent pas être utilisés à moins de 30 cm de toute partie de ce produit, y compris les câbles. Dans le cas contraire, les performances de cet équipement. pourraient être dégradées.</p>

Instructions de sécurité

 ATTENTION
<p>Consultez votre médecin avant de commencer un programme d'exercice.</p> <p>Une surveillance est nécessaire si vous avez un handicap ou un problème médical.</p> <p>En cas de faiblesse ou d'étourdissement lors de l'utilisation de ce produit, arrêtez aussitôt et consultez un médecin.</p> <p>Utilisez cet appareil seulement selon les instructions de votre médecin si vous avez une maladie cardiaque, de l'hypertension, du diabète, une maladie respiratoire tout autre problème médical, ou si vous êtes enceinte.</p> <p>Les personnes ayant des capacités physiques, sensorielles ou cognitives réduites, ou un manque d'expérience et de connaissance de ce produit, peuvent utiliser ce produit, à condition qu'elles soient supervisées par une personne responsable de leur sécurité.</p> <p>Lisez ce manuel avant d'utiliser cet appareil et conservez-le pour le consulter à l'avenir.</p> <p>Portez toujours des chaussures et des vêtements appropriés pour les exercices.</p> <p>Ne touchez pas le produit avec une peau non intacte.</p> <p>Ne faites pas fonctionner cet appareil s'il semble endommagé ou hors d'usage. Examinez régulièrement l'appareil pour voir s'il est usé ou abîmé. Assurez-vous que tout composant défectueux est remplacé immédiatement par des techniciens de service qualifiés.</p> <p>N'effectuez pas de maintenance ou de réparations sur ce produit pendant son utilisation. Les activités de maintenance doivent être effectuées par un personnel de service qualifié.</p>

 ATTENTION
<p>Veillez à régler correctement la position du siège et des bras pour vous-même.</p> <p>N'étendez pas trop votre bras lorsque vous utilisez ce produit.</p> <p>Ne laissez pas les enfants utiliser cet appareil.</p> <p>N'utilisez pas cet appareil en présence d'enfants et/ou d'animaux domestiques.</p> <p>Maintenez les enfants de moins de 13 ans à l'écart de cette machine.</p> <p>Les affichages du rythme cardiaque, des watts, de l'EQMET et des calories ne conviennent pas aux applications pour lesquelles la santé et la sécurité du patient dépendent de l'exactitude de ces paramètres.</p> <p>Capacité de poids maximale de l'utilisateur : Modèle T6_{PRO} = 227 kg (500 lbs) Modèle T6_{MAX} = 272 kg (600 lbs)</p> <p>Ne soulevez pas cet appareil sans vous faire aider. Le T6 est très lourd : il pèse 135 kg (298 lb).</p> <p>Pour éviter de vous blesser ou d'endommager le produit, faites-vous toujours aider pour déplacer cet appareil. Utilisez des techniques de levage correctes.</p> <p>Pour éviter de vous blesser, n'insérez pas les mains dans des ouvertures à couvercles.</p> <p>Placez l'appareil sur une surface plane et stable pour un fonctionnement sans risque. Réglez les pieds de mise à niveau comme il convient.</p> <p>Ce produit est destiné à être branché sur le secteur uniquement au moyen de l'adaptateur secteur fourni.</p> <p>CONSERVEZ CES INSTRUCTIONS.</p>

Installation et positionnement

Déballage et installation

Les méthodes de déballage et d'installation des expéditions de T6 sont décrites dans les documents de directives d'installation des T6 fournis à la livraison. Ces directives sont expédiées avec les appareils. Des copies supplémentaires sont disponibles sur demande auprès du service client.

ATTENTION

Le T6 est très lourd : il pèse 135 kg (298 lb).

Pour éviter de vous blesser ou d'endommager le produit, faites-vous toujours aider pour déplacer cet appareil.

Utilisez une technique de levage correcte.

Placement de l'équipement

Pour un fonctionnement sûr et efficace, l'appareil NuStep doit être placé sur une surface plane et stable. Réglez les pieds de mise à niveau comme il convient. L'espace libre autour de l'appareil doit être au minimum de 24 po (61 cm) sur les côtés et de 12 po (30 cm) à l'avant et à l'arrière. Il est nécessaire de disposer de plus d'espace libre pour l'accès en fauteuil roulant.

Pour une meilleure stabilité et pour protéger le sol, placez l'appareil d'entraînement incliné sur un tapis de sol pour équipement d'exercice similaire au tapis de sol vendu par NuStep, LLC.

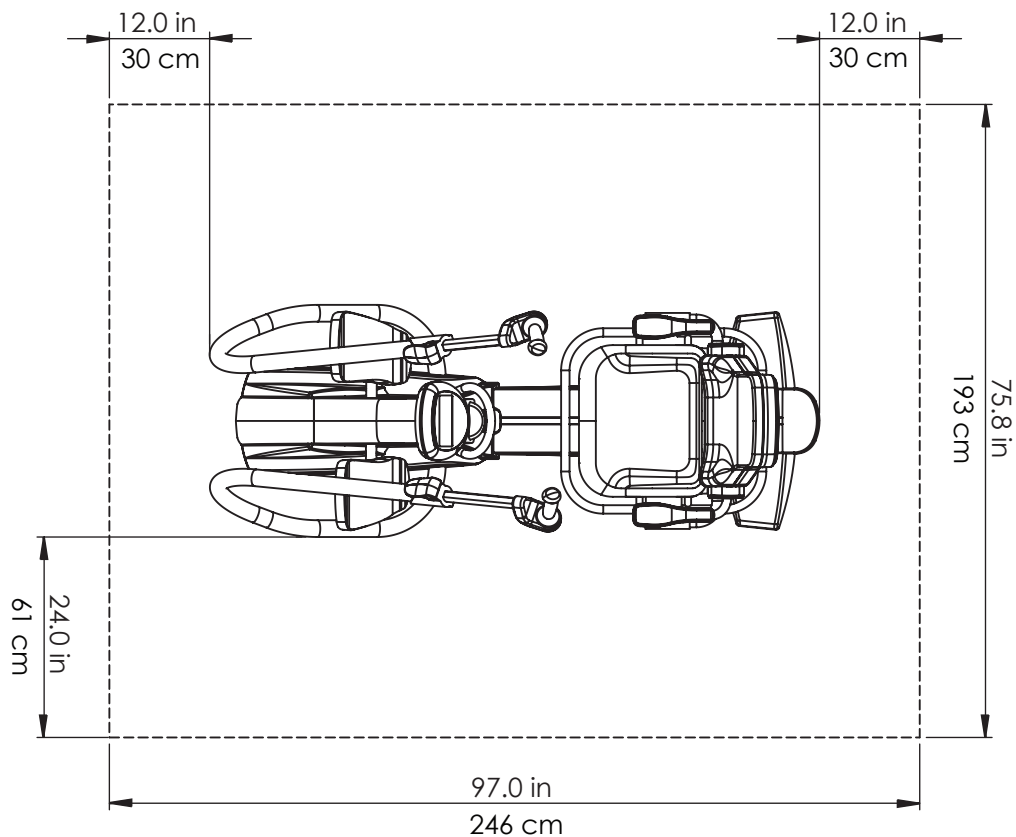

Utilisation de l'adaptateur AC

Le T6 est alimenté par un adaptateur secteur qui est fourni avec l'équipement. L'adaptateur secteur peut être branché sur la prise avant ou arrière.* Branchez l'adaptateur sur une prise de courant appropriée.

Acheminez le câble d'alimentation de l'adaptateur secteur de manière à éviter les risques de trébuchement et à ne pas endommager l'adaptateur. Évitez d'exercer une pression ou une tension sur les câbles, les prises ou les fiches de l'adaptateur.

Consultez la section des données techniques de ce manuel pour les caractéristiques techniques de l'adaptateur.

**Ne connectez pas le T6 à deux adaptateurs CA simultanément.*

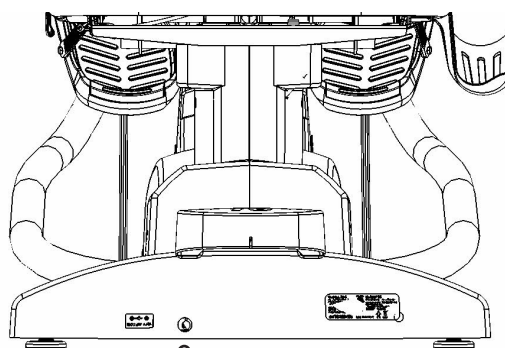
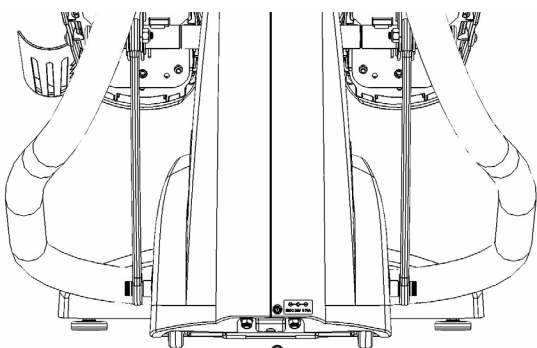
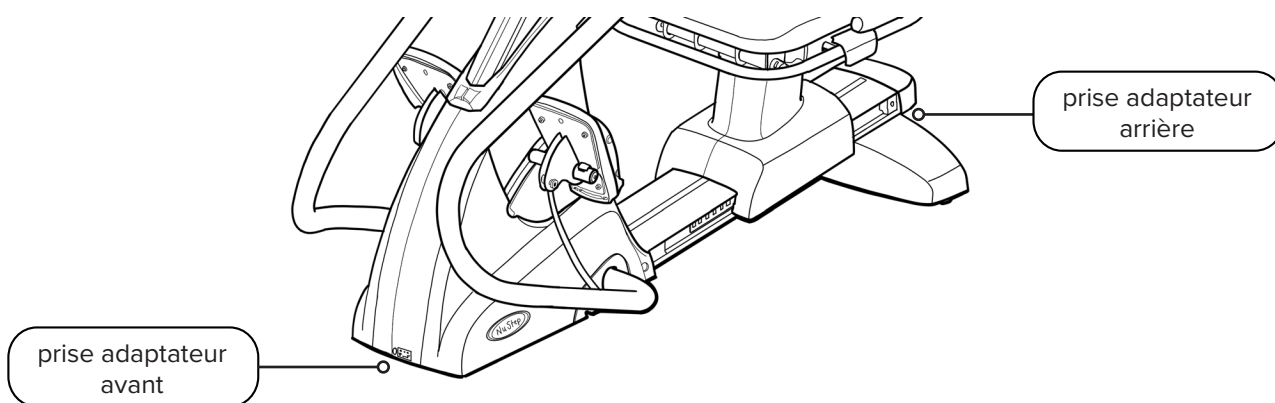

Présentation des caractéristiques du T6

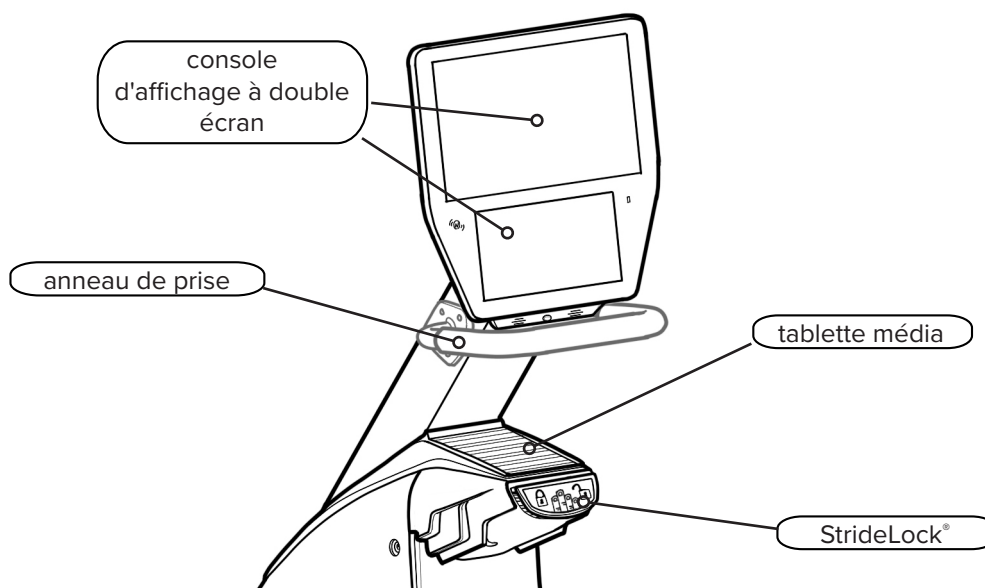
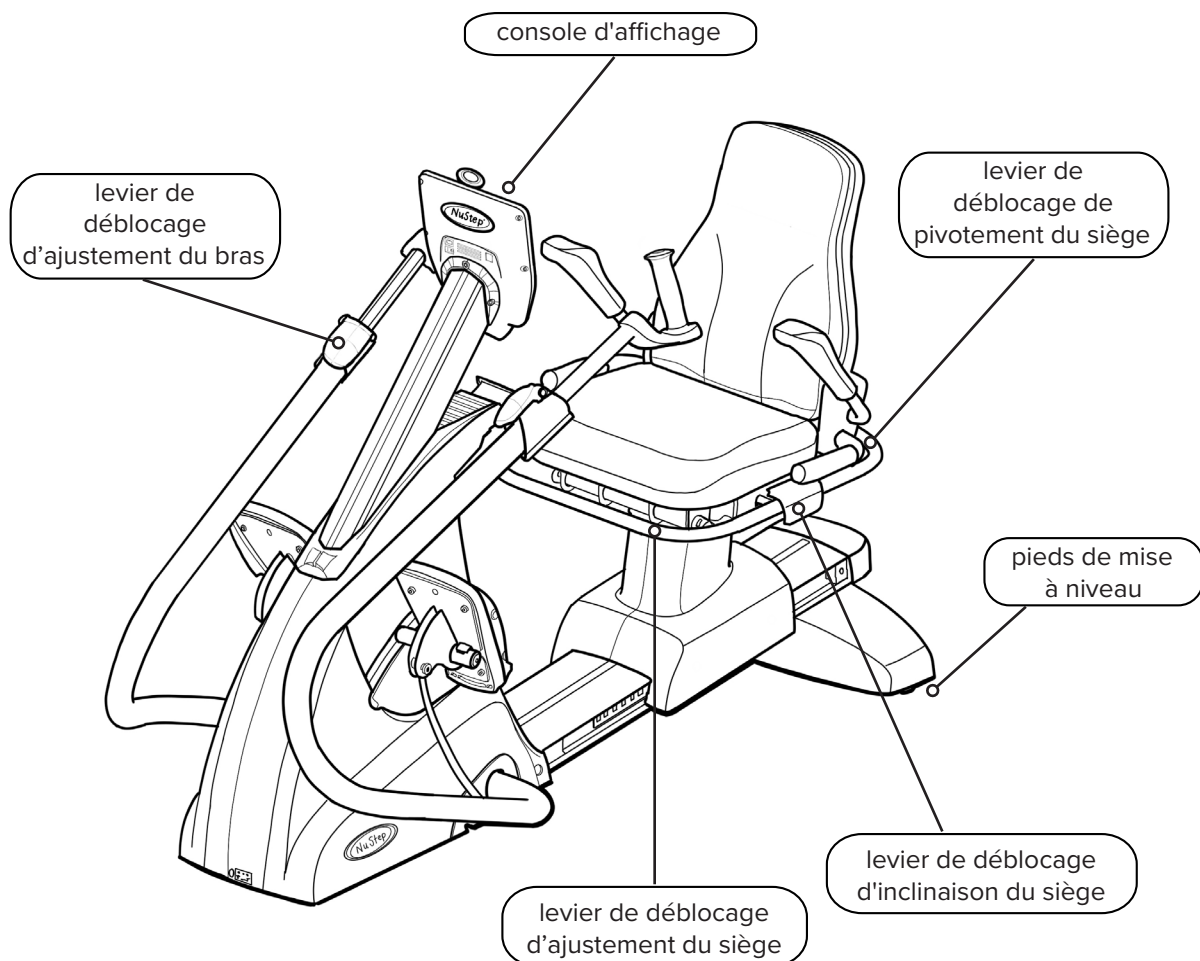

T6 StrideLock®

La fonction StrideLock permet à l'utilisateur de verrouiller les poignées de bras et les pédales du T6. Lorsque StrideLock est engagé, les poignées et les pédales ne bougent pas. Cela permet de stabiliser le produit et de le rendre plus facile pour l'utilisateur de :

- Monter et descendre du T6
- Régler la position du siège et des poignées
- Fixer les footstraps ou attacher les accessoires d'adaptation

Pour engager StrideLock :

1. Utilisez les poignées des bras pour pousser ou tirer les bras et les pédales dans la position souhaitée.
2. Appuyez sur le levier jaune StrideLock et relâchez-le. Le levier est **relevé** en position **verrouillée**.
3. Confirmez que le StrideLock est engagé en poussant ou en tirant sur les poignées des bras - elles ne doivent pas bouger.

Pour désengager StrideLock :

1. Appuyez sur le levier jaune StrideLock. Le levier est **abaissé** en position **déverrouillée**.



Levier StrideLock



Le levier est relevé lorsque les poignées et les pédales sont verrouillées.



Le levier est abaissé lorsque les poignées et les pédales sont déverrouillées.

Effectuer des ajustements

Régler la distance du siège

1. Levez le levier avant jaune pour déverrouiller.
2. Avec les pieds, faites glisser le siège vers l'avant ou l'arrière pour régler la distance.
3. Vérifiez que le genou est légèrement plié lorsque la jambe est presque entièrement étendue.
4. Relâchez le levier pour verrouiller le siège en place.



Levez le levier avant pour régler la distance du siège.



Le genou est légèrement plié lorsque la jambe est presque entièrement étendue.

Régler l'inclinaison du siège

1. Placez les pieds sur les pédales.
2. Levez le levier noir sur le côté gauche pour déverrouiller.
3. Poussez sur le dossier du siège pour augmenter l'inclinaison (jusqu'à 12° d'inclinaison possible).
4. Relâchez le levier pour verrouiller le siège en place.



Levez le levier noir sur le côté gauche.



Poussez sur le dossier du siège pour régler l'angle d'inclinaison.

Effectuer des ajustements

Régler la longueur des poignées

1. Tirez vers le haut sur le levier jaune de déblocage du réglage du bras pour déverrouiller les poignées du bras.
2. Faites glisser la poignée vers l'intérieur ou l'extérieur pour régler la longueur.
3. Réglez les poignées jusqu'à ce que le coude soit légèrement plié quand le bras est tendu (dans de nombreux cas, il s'agit du même nombre que pour la position du siège).
4. Appuyez sur le levier de déblocage pour verrouiller.

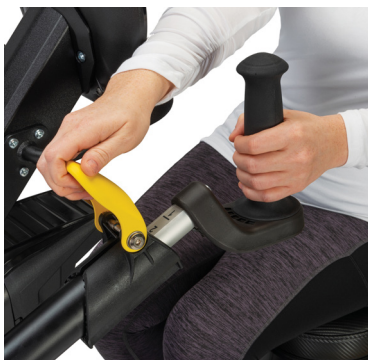

Tirez sur le levier pour déverrouiller.



Appuyez sur le levier pour verrouiller.

Régler la rotation du bras

1. Tirez vers le haut sur le levier jaune de déblocage d'ajustement du bras pour déverrouiller du bras.
2. Faites pivoter la poignée à droite ou à gauche.
3. Une fois le réglage effectué, appuyez sur le levier de déblocage pour verrouiller.

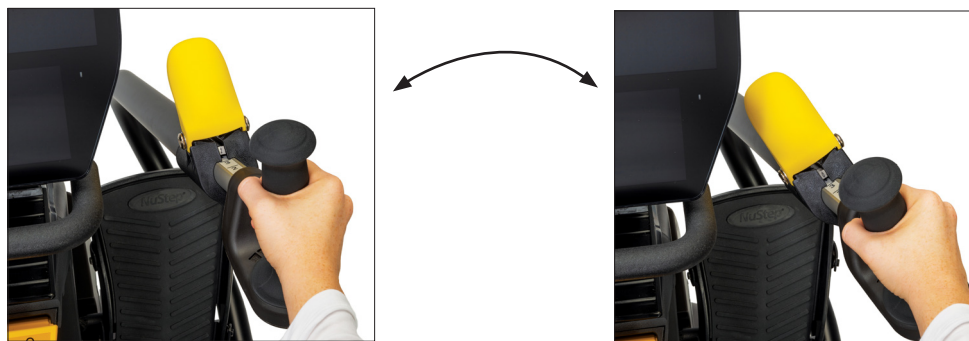

Effectuer des ajustements

Fonctionnement du siège pivotant

1. Levez le levier de déblocage arrière pour déverrouiller le siège.
2. Faites pivoter le siège dans les deux sens (le siège pivote à 360° et se bloque tous les 45°).
3. Relâchez le levier pour verrouiller le siège en position.

REMARQUE : Le siège peut être pivoté avec ou sans utilisateur sur la machine. Pour des raisons de sécurité, la distance du siège ne peut être réglée que s'il est orienté vers l'avant.



Levez le levier arrière pour déverrouiller le siège.



Le siège pivote à 360° dans chaque direction et se verrouille en place tous les 45°.

Assise correcte

Après avoir réglé les poignées de bras et la position du siège sur le T6, il devrait y avoir une *légère* flexion des genoux et des coudes en extension presque complète lorsque vous vous exercez sur votre T6.

	ATTENTION
Un entraînement incorrect ou excessif peut causer des lésions.	
Veillez à ce que le siège et les bras soient réglés sur des positions biomécaniquement correctes.	
N'allongez pas trop la distance pour vos jambes ou vos bras.	

Le coude est légèrement plié lorsque le bras est presque entièrement étendu.



Le genou est légèrement plié lorsque la jambe est presque entièrement étendue.

Écrans d'affichage

Le T6 dispose d'un écran d'accueil et d'un écran métrique avec une navigation par écran tactile :

Écran d'accueil : Affiche les icônes pour *Démarrage rapide*, *Partenaire d'entraînement*, *Diagrammes NuStepet* *Sentier de course*. Appuyez sur l'icône pour la lancer.

Écran métrique : Affiche tous les paramètres de l'entraînement, notamment *Temps écoulé*, *niveau (résistance)*, *fréquence cardiaque*, *calories*, *pas par minute*, *MET*, *nombre total de pas*, *kilomètres* et *watts*.



Écrans de l'application

Démarrage rapide

Permet aux utilisateurs de monter et de démarrer sans avoir à fixer d'objectifs de rythme ou à sélectionner des valeurs métriques. Suit le temps écoulé et le nombre total de tours.

Les utilisateurs peuvent passer à d'autres applications à partir de l'écran de *démarrage rapide*. Pour changer :

1. Appuyez sur [See Your Chart →](#) pour ouvrir les *graphiques de performance*.
2. Appuyez sur [Keep Your Pace →](#) pour ouvrir le *partenaire d'entraînement*.

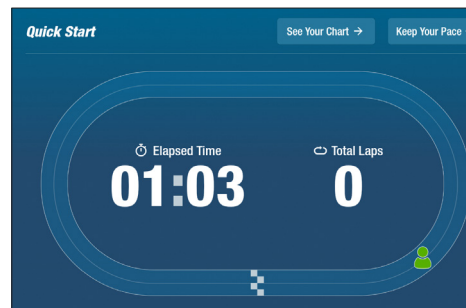

Écrans d'affichage

Partenaire d'entraînement

Les utilisateurs définissent un rythme cible et sélectionnent une métrique d'entraînement (*pas/min*, *Watts* ou *MET*) avec pour objectif de suivre le rythme ciblé. Pour régler :

1. Appuyez sur **Set Your Target** pour ouvrir l'écran *Votre rythme cible*.
2. Appuyez sur la métrique souhaitée.
3. Utilisez le curseur pour sélectionner le rythme.
4. Appuyez sur *Confirmer pour valider*.

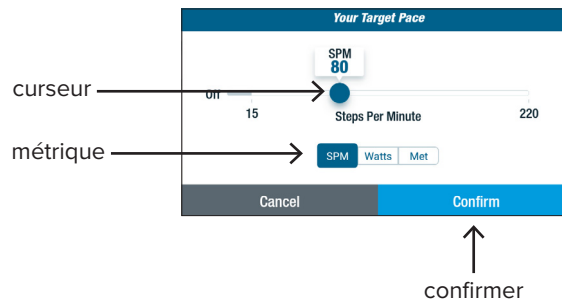
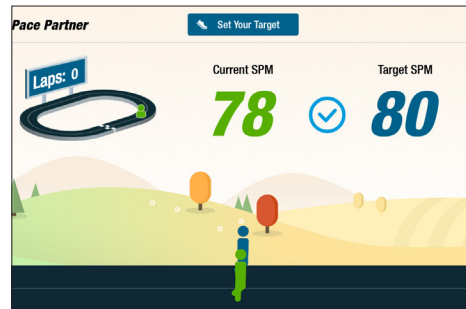

Diagrammes NuStep

Affiche les métriques de performance de l'entraînement : *Rythme* (*pas/min*), *Watts*, *Charge*, ou *MET* au cours du temps.

Pour passer d'un graphique à l'autre, appuyez sur l'onglet de la métrique souhaitée. L'onglet métrique actif est surligné en bleu.

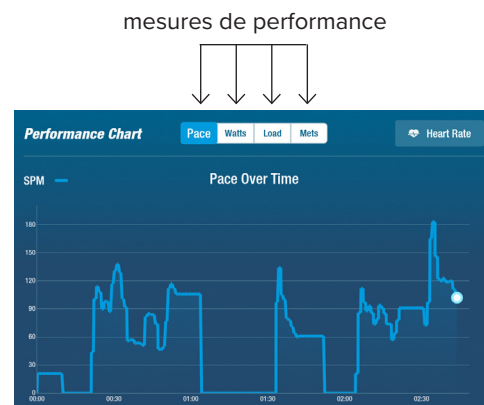

Écrans d'affichage

Sentier de course

Propose des vidéos de sentiers de course pittoresques pour inciter les utilisateurs à faire de l'exercice. Pour démarrer :

1. Appuyez pour sélectionner la vidéo souhaitée.
2. Commencez à marcher pour démarrer la vidéo.



Pour revenir au menu *Sentier de course* :

1. Appuyez sur l'écran, la barre de titre s'abaisse.
2. Appuyez sur le bouton *Retour*.

Tous les contenus vidéo, audio et autres inclus dans cette fonction et dans les autres applications NuStep sont protégés par les lois américaines et internationales sur le copyright. Aucun droit n'est accordé pour utiliser la vidéo, l'audio ou tout autre contenu d'une manière autre que celle présentée pour la visualisation dans les produits NuStep.

Écran métrique

Appuyez pour réinitialiser l'entraînement ou pour appliquer des modifications aux paramètres par défaut.

Appuyez pour revenir à l'écran d'accueil.

Appuyez pour ouvrir les paramètres de l'utilisateur.

Appuyez sur pour ouvrir les paramètres du système.

position du siège

Niveau de charge : appuyez sur (-) ou (+) pour régler.

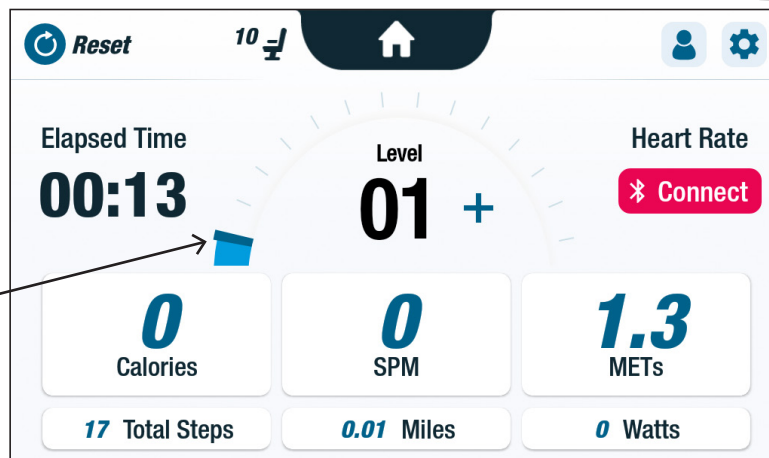

mesures d'entraînement

Fonction de pause

Le T6 dispose d'une fonction d'arrêt de la console après 3 minutes. Si un utilisateur arrête de marcher et ne recommence pas à marcher pendant trois minutes, la console se réinitialise.

Avant que la console ne s'éteigne, l'utilisateur peut prolonger la pause (par exemple, pour un entraînement par intervalles) pour 15 minutes supplémentaires. À ce stade, l'utilisateur peut également afficher un résumé de ses performances d'entraînement ou mettre fin à sa séance d'entraînement.

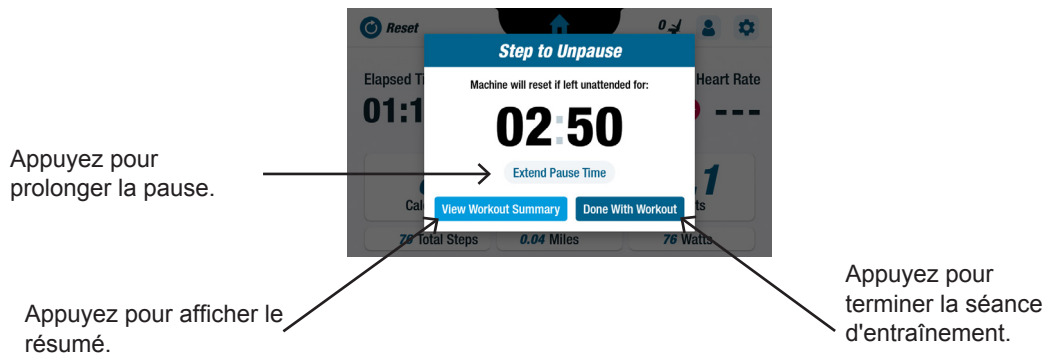

Après avoir consulté le résumé, l'utilisateur peut revenir à sa séance d'entraînement, la terminer ou exporter le résumé de sa séance d'entraînement sur un lecteur USB (*instructions en page 22*).

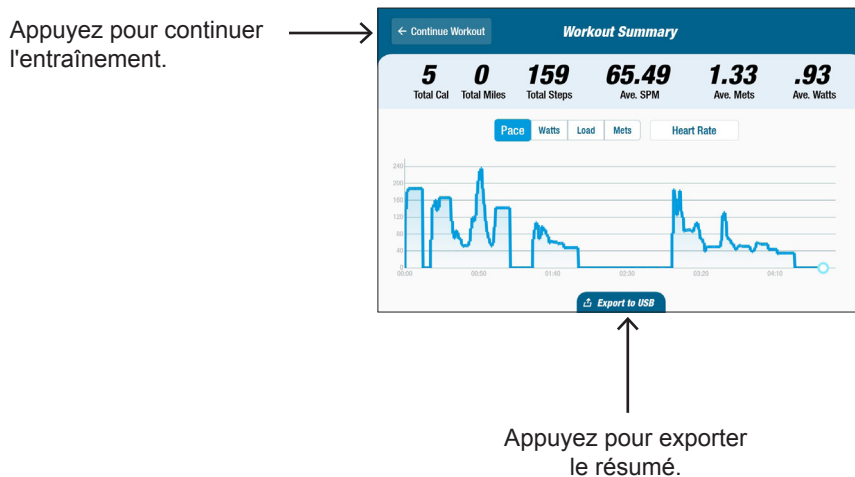

Paramètres du système

Paramètres du système

Permet de régler le volume et la luminosité de l'écran, de modifier les paramètres par défaut, d'afficher les diagnostics, de modifier la configuration métrique, et d'afficher les informations réglementaires et logicielles.

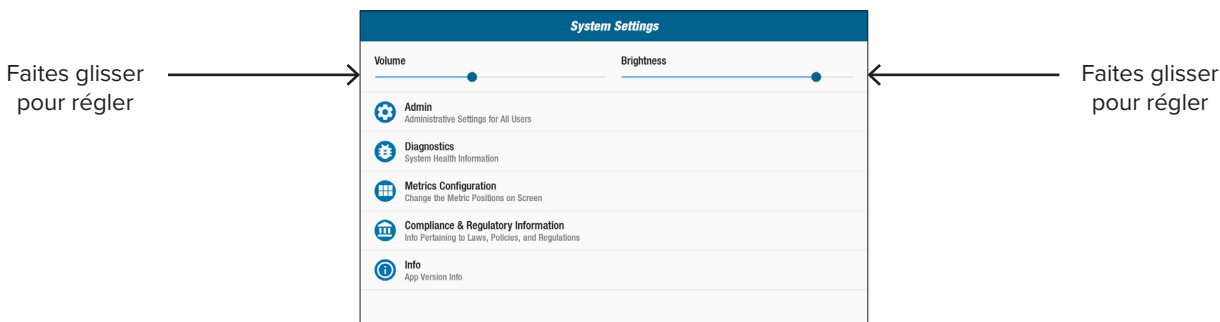

Admin

Permet de modifier les paramètres par défaut (âge, poids, sexe). Les modifications apportées aux paramètres par défaut sont globales. Une fois l'écran d'administration ouvert, un mot de passe* est nécessaire pour modifier les paramètres par défaut. Pour saisir le mot de passe :

1. Appuyez sur l'écran pour ouvrir le clavier numérique.
2. Saisissez le mot de passe, appuyez sur *Valider*.
3. Appuyez sur  l'icône pour fermer le clavier.



Dans l'écran d'administration :

1. Appuyez sur les champs par défaut et saisissez de nouveaux paramètres par défaut.
2. Appuyez sur *Valider* pour appliquer les modifications.

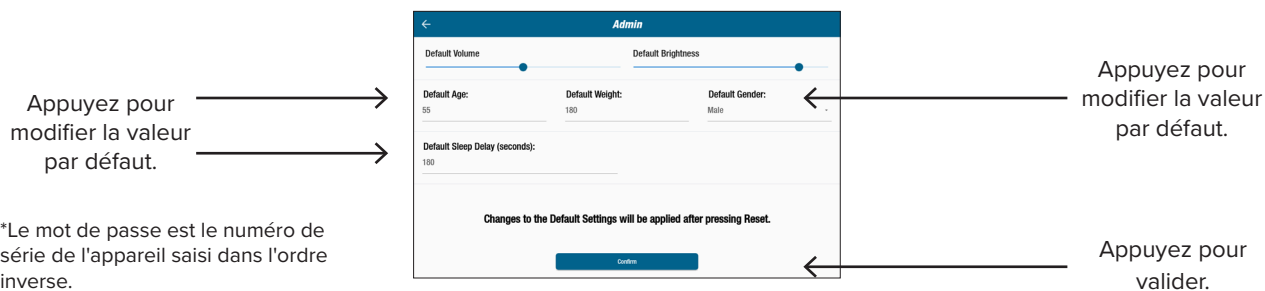

*Le mot de passe est le numéro de série de l'appareil saisi dans l'ordre inverse.

Paramètres du système

3. Allez à l'écran *Métrique*.
4. Appuyez sur  **Reset** pour ouvrir l'écran *Réinitialiser l'entraînement*.
5. Appuyez sur *Réinitialiser* pour valider.

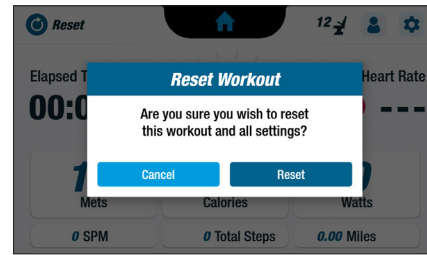

Diagnostics

Les écrans de diagnostic affichent les données en direct et les données historiques pour les techniciens de service ou les responsables de la maintenance des équipements. L'écran *Historique et versionnage* nécessite un mot de passe pour y accéder (voir page précédente).

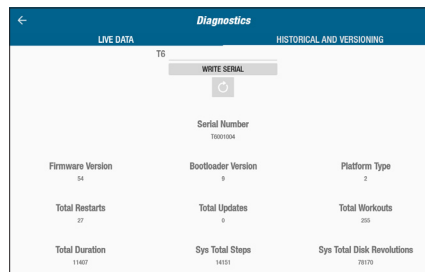

Configuration des métriques

Les utilisateurs peuvent modifier les unités métriques affichées sur l'écran métrique. La ligne supérieure affiche la configuration actuelle de la métrique. Pour changer :

1. Appuyez sur une unité métrique actuelle pour la mettre en évidence.
2. Appuyez sur une unité métrique pour l'emplacement en surbrillance.
3. Appuyez sur *Confirmer* pour appliquer les modifications.

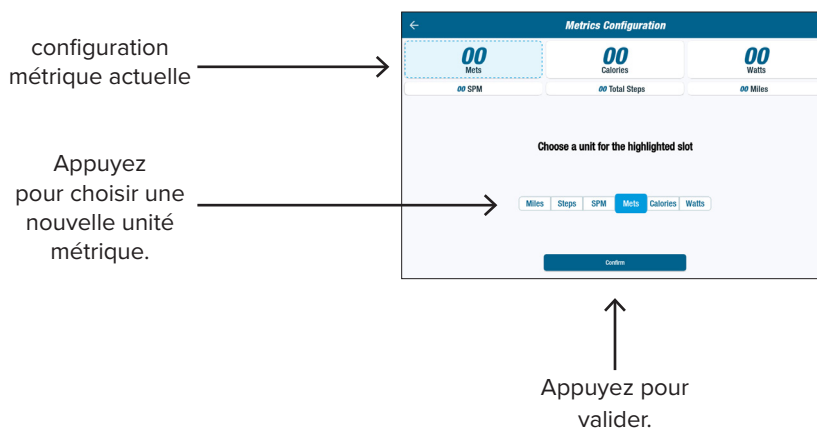



Paramètres de l'utilisateur

Configuration des utilisateurs

Les utilisateurs peuvent créer et enregistrer un profil avec leurs paramètres personnels.
Pour changer :

1. Appuyez sur l'écran pour ouvrir le clavier numérique.
2. Saisissez l'âge et le poids et sélectionnez le sexe.

The screenshot shows a 'User Settings' screen with a blue header. Below the header, there are three input fields: 'Enter Age' with the value '55', 'Enter Weight' with the value '180', and 'Enter Sex' with the value 'Male'. At the bottom center, there is a blue button labeled 'Export to USB'.

Enter Age	Enter Weight	Enter Sex
55	180	Male

Export to USB

Exportation des données du profil utilisateur

Les utilisateurs peuvent à tout moment exporter les données de leur profil sur une clé USB.

Pour exporter :

1. Insérez la clé USB dans le port USB situé à l'arrière de la console d'affichage.
2. Appuyez sur  sur l'écran *Métrique* pour ouvrir l'écran *Paramètres de l'utilisateur*.
REMARQUE : Passez cette étape si l'écran du profil se lance automatiquement.
3. Appuyez sur l'onglet *Exportation vers USB* en bas de l'écran.

Port USB



Appuyez pour ouvrir les paramètres de l'utilisateur.

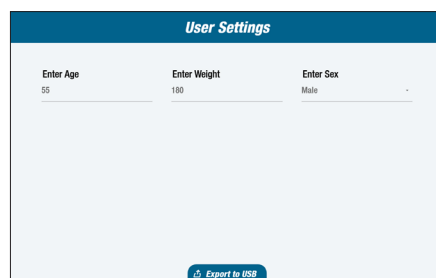
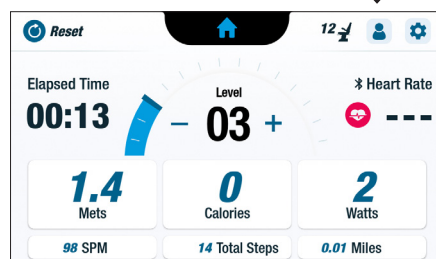

Appuyez sur pour exporter les données du profil.

Exportation du bilan d'entraînement

Les utilisateurs peuvent maintenant exporter le bilan de leur entraînement sur une clé USB. Le bilan est enregistré au format PDF.

REMARQUE : Avant l'entraînement, insérez la clé USB dans le port USB situé à l'arrière de la console.

À la fin de l'entraînement (lorsque l'utilisateur a cessé de marcher), l'écran *Marcher pour redémarrer s'ouvre*.

1. Appuyez sur *Afficher le bilan de l'entraînement*.

REMARQUE : N'appuyez pas sur Entraînement terminé, car cela met fin à la séance d'exercice et réinitialise l'appareil. Cela ne permet pas à l'utilisateur d'exporter le bilan de ses séances d'entraînement.

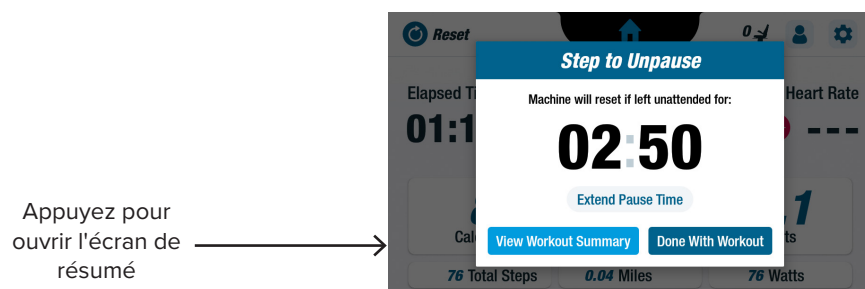

2. Dans l'écran *Bilan de l'entraînement*, appuyez sur *Exporter vers USB*.

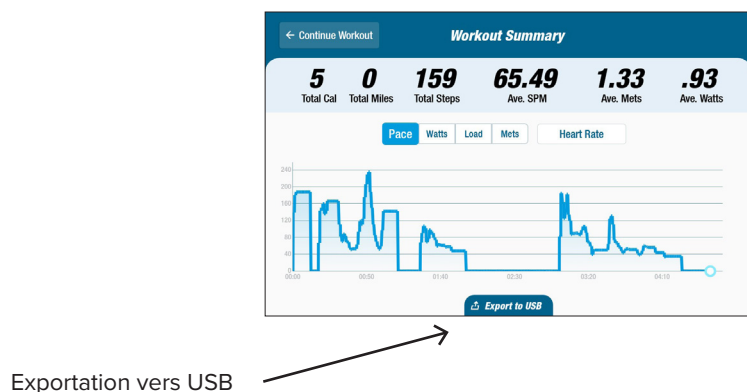

Appuyez sur OK pour fermer.

Maintenance préventive

Intervalles de maintenance préventive

Bien que le T6 soit conçu pour être sans entretien, nous recommandons d'effectuer quelques tâches pour augmenter la durée de vie utile du produit. Veuillez respecter les intervalles d'entretien préventif recommandés indiqués ci-dessous. Il s'agit d'intervalles estimatifs et vous pourrez être amené à augmenter ou diminuer la fréquence des maintenances préventives, selon l'usage réel.

ARTICLE	TÂCHE	FRÉQUENCE
Bras, poignées et grips	*Nettoyer	Chaque semaine
Console	*Nettoyer	Chaque semaine
Couvercles et cadre	*Nettoyer	Chaque semaine
Siège	*Nettoyer	Chaque semaine
*Utilisez un nettoyant aérosol non abrasif et un chiffon doux pour nettoyer le NuStep.		

Informations concernant le numéro de série du T6

Emplacement sur le produit :

Le numéro de série est situé sur le côté droit du couvercle du support arrière.

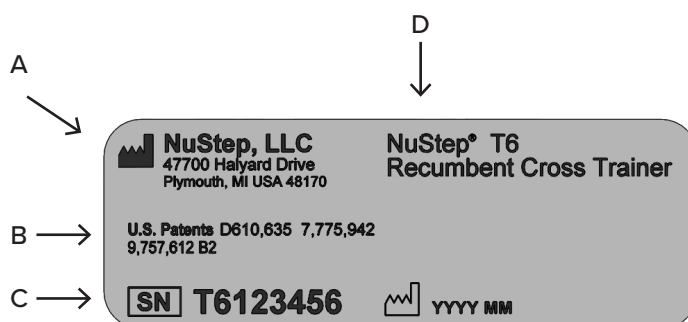

A	Nom et adresse du fabricant
B	Protection du brevet pour le produit.
C	Numéro de série et date de fabrication
D	Numéro du modèle et description du produit

Informations réglementaires sur le T6

Emplacement sur le produit :

Les informations réglementaires sont situées sur le côté droit du couvercle du support arrière.

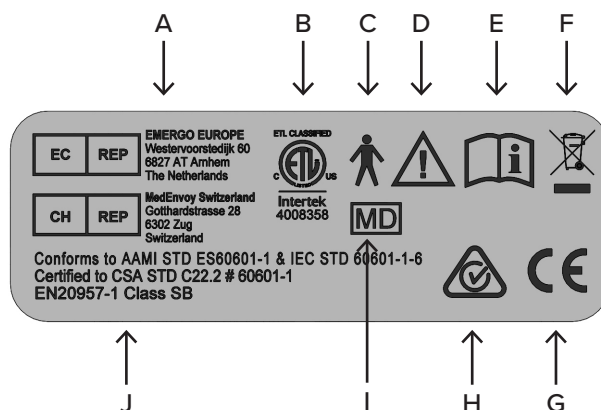

A	Représentant européen autorisé
B	Marque d'essai en laboratoire reconnue au plan national
C	Pièce de Type B demandée pour la sécurité électrique
D	Attention: lire les documents ci-joints
E	Consulter le manuel d'utilisation avant usage
F	Marque de la directive DEEE
G	Marque CE
H	RCM
I	Dispositif médical
J	Standards

Obtention d'assistance à la clientèle et de pièces

ÉTAPE 1 - Identifiez le problème.

Si vous n'avez pas rencontré le problème, parlez avec la personne qui l'a rencontré pour comprendre la nature du problème.

ÉTAPE 2 - Vérifiez le problème.

Inspectez l'appareil. Déterminez si une nouvelle pièce est nécessaire pour corriger le problème. Les figures et les listes de pièces sont disponibles sur le site web de NuStep à l'adresse suivante.

ÉTAPE 3 - Contactez le service clientèle de NuStep

Pour que nos spécialistes des produits puissent mieux vous aider, veuillez avoir une description complète du problème et le numéro de série de l'appareil (voir la page précédente pour l'emplacement du numéro de série sur le T6).

Les spécialistes des produits NuStep sont disponibles par courriel ou par téléphone aux numéros suivants :

Courriel : support@nustep.com

Téléphone : 800-322-2209 (US)
734-769-3939

Web : NUSTEP.COM

Pour les clients hors des États-Unis et du Canada peuvent désirant l'assistance du service client, veuillez contacter votre distributeur NuStep local.

Garantie T6

Pour afficher ou imprimer la garantie en ligne, consultez : NUSTEP.COM



Si vous avez des questions sur la garantie, veuillez contacter le service clientèle à : 800-322-2209 ou visitez support@nustep.com.

Pour les clients hors des États-Unis et du Canada, veuillez contacter votre distributeur NuStep local pour les détails de la garantie.

Données techniques

Port USB A	Le port USB n'est à utiliser que pour les clés USB. Il est possible que certaines clés USB ne soient pas compatibles avec le port du T6. Ne connectez pas de périphériques externes à ce port avec des câbles USB.
Port USB C	Connexion pour le service uniquement.
Port Ethernet	Connexion pour le réseau local uniquement. Ne connectez pas le T6 à Internet. Utilisez le port uniquement pour vous connecter à un équipement conforme à la norme IEC 60601-1. Utilisez un isolateur de réseau en ligne conforme à la norme IEC 60601-1 lors de la connexion à un équipement non médical.
Prise audio de 3,5 mm	Connexion uniquement pour les écouteurs et casques passifs avec une prise mâle de 3,5 mm.
Normes	ANSI/AAMI ES60601-1, CAN/CSA-C22.2 No. 60601-1, IEC/EN 60601-1, IEC/EN 60601-1-2
Système de résistance à courant de Foucault	Le T6 possède un système de résistance à courant de Foucault sensible à la vitesse qui dépend du niveau de charge sélectionné, de la vitesse et de la longueur des pas de l'utilisateur. Plage : 0 - 1400 watts
Marche	Le T6 dispose d'une fonction de marche dépendante de la vitesse, dont les pas peuvent mesurer jusqu'à 22 cm (8,5 pouces).
Paramètres des watts testés	Les valeurs en watts affichées représentent le taux de consommation d'énergie de l'utilisateur. Elles sont calculées en temps réel à l'aide d'un algorithme basé sur les paramètres mécaniques de l'appareil et du style moyen d'exercice mesuré. Les paramètres mécaniques significatifs qui influencent les valeurs en watts affichées comprennent l'inertie des éléments mobiles de la machine, le niveau de charge sélectionné par l'utilisateur et la vitesse de rotation du disque à courant de Foucault. Les tests de validation des valeurs en watts affichées ont été exécutés en comparant lesdites valeurs à la puissance mécanique réelle produite par plusieurs utilisateurs. Les valeurs en watts affichées sont indépendantes de tout paramètre physiologique ou anatomique de l'utilisateur.
Adaptateur AC	<p>Modèle AUTECH POWER SYSTEMS DT-M090-240-U-NSP ou Modèle GlobTek TR9KI3750CCP-IM(R6B)</p> <p>Sortie 24 Vcc @ 3.75 A 90 W Max. Entrée 100-240 V\sim 50-60 Hz, 1,5 A</p> <p>Le T6 ne doit être alimenté qu'à une très basse tension de sécurité correspondant au marquage du produit.</p> 

Notifications de sécurité

TYPE/DEGRÉ DE PROTECTION	CLASSIFICATION/ IDENTIFICATION/ AVERTISSEMENTS	SYMBOLE
Type de protection contre les chocs électriques	Équipement de classe II	
Degré de protection contre les chocs électriques	Pièce appliquée de type B	
Degré de protection contre l'admission de liquides	Non protégé	N/A
Degré de sécurité en présence d'un mélange anesthésique inflammable en présence d'air, d'oxygène ou d'oxyde nitreux.	Ne convient pas	N/A
Mode de fonctionnement	Continu	N/A
Informations sur de possibles interférences électromagnétiques ou autre et comment les éviter.	L'appareil d'entraînement en position inclinée NuStep T6 utilise de l'énergie RF et électromagnétique seulement pour son fonctionnement interne. Ses émissions de RF et CEM sont donc très faibles et ne devraient pas causer d'interférence avec les appareils électroniques situés à proximité.	N/A
Avvertissements et tables de CEM requis par IEC 60601-1-2	Consultez les tables de CEM	N/A

Notifications de sécurité

TYPE/DEGRÉ DE PROTECTION	CLASSIFICATION/ IDENTIFICATION/ AVERTISSEMENTS	SYMBOLE
<p>ID de tous risques associés à l'élimination des déchets, résidus, y compris l'élimination de l'appareil lui-même à la fin de sa durée de vie utile.</p>	<p>L'appareil d'entraînement en position inclinée NuStep T6 contient des circuits électroniques et une pile bouton qui pourraient nécessiter de se conformer à des procédures locales spécifiques d'élimination ou de recyclage.</p>	
<p>Spécification des conditions de transport et de rangement liées à l'environnement (aussi marquée à l'extérieur du boîtier).</p>	<p>L'appareil d'entraînement en position inclinée NuStep T6 peut être :</p> <p>a) transportés et entreposés en toute sécurité dans les conditions suivantes :</p> <p>-10° à 50°C ; ≤ 95% d'humidité sans condensation ; 20 à 107 kPa</p> <p>b) utilisés dans les conditions suivantes :</p> <p>5° à 40°C ; ≤ 85% d'humidité sans condensation ; 60 à 107 kPa.</p>	<p>N/A</p>
<p>Indication que l'appareil est sous tension.</p>	<p>Lorsque le T6 est branché et qu'il n'est pas utilisé, le témoin d'alimentation en veille situé à l'avant de la console reste allumé.</p>	<p>N/A</p>

Tableaux CEM

Guide et déclaration du fabricant – émissions électromagnétiques		
<p>Le modèle d'appareil NuStep T6 est un appareil destiné à être utilisé dans l'environnement électromagnétique spécifié plus bas. Le client ou l'utilisateur de l'appareil NuStep T6 doit s'assurer que l'appareil est utilisé dans un tel environnement. Le produit ne comprend pas les caractéristiques et les fonctions de performance essentielles.</p>		
Test d'émissions	Conformité	Guide de l'environnement électromagnétique
Émissions RF CISPR 11	Groupe 1	Le modèle NuStep T6 utilise l'énergie RF uniquement pour sa fonction interne. Ses émissions de RF et CEM sont donc très faibles et ne devraient pas causer d'interférence avec l'équipement électronique à proximité.
Émissions RF CISPR 11	Classe B	Le NuStep modèle T6 peut être utilisé dans tous les établissements.
Émissions d'harmoniques IEC 61000-3-2	Sans objet	
Fluctuations de tension/émissions de scintillements IEC 61000-3-3	Sans objet	

Tableaux CEM

Tableau 2 – Guide et déclaration du FABRICANT – IMMUNITÉ électromagnétique – pour tous les ÉQUIPEMENTS et SYSTÈMES MOBILES

Guide et déclaration du fabricant – immunité électromagnétique			
Le modèle d'appareil NuStep T6 est un appareil destiné à être utilisé dans l'environnement électromagnétique spécifié plus bas. Le client ou l'utilisateur de l'appareil NuStep T6 doit s'assurer que l'appareil est utilisé dans un tel environnement.			
Test d'insensibilité	IEC 60601 Niveau du test	Niveau de conformité	Guide de l'environnement électromagnétique
Décharge électrostatique (DÉS) IEC 61000-4-2	± 8 kV au contact ± 15 kV dans l'air	± 4 kV au contact ± 8 kV dans l'air (Voir note 1)	Les planchers doivent être en bois, béton ou carrelage. Si les sols sont couverts d'un matériau synthétique, l'humidité relative doit être d'au moins 30 %.
Salve/transitoire rapide électrique IEC 61000-4-4	± 2 kV pour les lignes d'alimentation électrique	± 2 kV pour les lignes d'alimentation électrique	La qualité de l'alimentation secteur doit être celle d'un environnement hospitalier ou commercial normal.
Surtension IEC 61000-4-5	± 1 kV en mode différentiel ± 2 kV en mode commun	± 1 kV en mode différentiel ± 2 kV en mode commun	La qualité de l'alimentation secteur doit être celle d'un environnement hospitalier ou commercial normal.
Baisses de tension, courtes interruptions et variations de tension sur la ligne d'entrée d'alimentation IEC 61000-4-11	0 % UT ; 0,5 cycle 0 % UT ; 1 cycle 70 % UT ; 25/30 cycles 0 % UT ; 250/300 cycle	0 % UT ; 0,5 cycle 0 % UT ; 1 cycle 70 % UT ; 25/30 cycles 0 % UT ; 250/300 cycle	La qualité de l'alimentation secteur doit être celle d'un environnement hospitalier ou commercial normal. Si l'utilisateur de l'appareil d'entraînement en position inclinée NuStep® T6 nécessite un fonctionnement continu durant les périodes de pannes du secteur, l'appareil NuStep® T6 doit être alimenté par ses piles internes.
Fréquence d'alimentation (50/60 Hz) Champ magnétique IEC 61000-4-8	30 A/m	30 A/m	Les champs magnétiques des fréquences d'alimentation doivent se trouver à des niveaux caractéristiques d'un emplacement normal dans un environnement commercial ou hospitalier normal.
NOTE 1 Des niveaux plus élevés de DÉS n'auront aucun impact sur la sécurité basique ou les performances essentielles. (Voir : Guide et déclaration du fabricant – émissions électromagnétiques)			
REMARQUE 2 U_T est la tension c.a. du secteur avant l'application du niveau de test.			

Tableaux CEM

Tableau 3 – Guide et déclaration du FABRICANT – IMMUNITÉ électromagnétique – pour APPAREILS et SYSTÈMES MOBILES non utilisés pour le MAINTIEN EN VIE

Guide et déclaration du fabricant – immunité électromagnétique			
Le modèle d'appareil NuStep T6 est un appareil destiné à être utilisé dans l'environnement électromagnétique spécifié plus bas. Le client ou l'utilisateur de l'appareil NuStep T6 doit s'assurer que l'appareil est utilisé dans un tel environnement.			
Test d'IMMUNITÉ	NIVEAU DE TEST IEC 60601	Niveau de conformité	Guide de l'environnement électromagnétique
RF par conduction IEC 61000-4-6 RF par radiation IEC 61000-4-3	3 Volts eff 150 kHz à 80 MHz 3 V/m 80 MHz à 2,7 GHz	3 Volts eff 3 V/m	<p>Les appareils de communication RF portables et mobiles ne doivent pas être utilisés plus près de tout élément du modèle NuStep T6, y compris les câbles, que la distance de séparation recommandée, calculée à partir de la formule applicable à la fréquence de l'émetteur.</p> <p>Distance de séparation recommandée</p> <p>Non applicable</p> <p>$d = 1.2 \sqrt{P}$ 80 MHz à 800 MHz</p> <p>$d = 2.3 \sqrt{P}$ 800 MHz à 2,7 GHz</p> <p>P représente la puissance nominale de sortie maximum de l'émetteur en watts (W), d'après le fabricant de l'émetteur, et d représente la distance de séparation recommandée en mètres (m)</p> <p>Les intensités des champs des émetteurs à RF fixes, telles que déterminées par une étude du site électromagnétique^a doivent être inférieures au niveau de conformité dans chaque plage de fréquence^b.</p> <p>Il peut se produire une interférence à proximité d'appareils porteurs du symbole suivant :</p> 
<p>REMARQUE 1 : à 80 MHz et 800 MHz, la plage de fréquence la plus élevée s'applique.</p> <p>REMARQUE 2 : ces directives ne s'appliquent peut-être pas à toutes les situations. La propagation électromagnétique est affectée par l'absorption et la réflexion des structures, objets et personnes.</p> <p>REMARQUE 3 : Le produit est conforme à la norme CEI 60601-1-2 clause 8.10 tableau 9 pour l'immunité aux champs de proximité des équipements de communication sans fil RF</p>			
<p>a. Les intensités des champs d'émetteurs fixes, tels que les stations de base pour les téléphones radios (cellulaires/sans fil) et les radios mobiles terrestres, les radios-amateurs, les radiodiffusions MA et MF et les diffusions télévisées ne peuvent théoriquement pas être prédites avec exactitude. Pour évaluer l'environnement électromagnétique, il convient d'envisager une étude électromagnétique du site, en raison des émetteurs RF fixes. Si l'intensité du champ mesuré à l'endroit où le modèle NuStep T6 est utilisé dépasse le niveau applicable de conformité RF ci-dessus, il faut observer l'appareil NuStep T6 pour vérifier que son fonctionnement est normal. En cas d'anomalie de fonctionnement, des mesures supplémentaires peuvent s'avérer nécessaires, comme changer l'orientation ou l'emplacement du modèle NuStep T6.</p> <p>b. Au-delà de la plage de fréquence de 150 kHz à 80 MHz, les intensités des champs doivent être inférieures à 3 V/m.</p>			

Conformité US FCC et conformité IEC/EN 55011

Déclaration de conformité US FCC :

Remarque : Cet appareil a été testé et il a été déterminé qu'il est conforme aux limites d'un appareil numérique de classe B, en vertu de la partie 15 du règlement de la FCC. Ces limites ont été conçues pour procurer une protection suffisante contre les interférence nuisibles dans un installation à domicile. Cet appareil génère, utilise et peut générer de l'énergie radioélectrique et, s'il n'est pas installé et utilisé conformément aux instructions d'installation, peut entraîner des interférences nuisibles aux communications radio. Il n'existe toutefois aucune garantie que des interférence ne se produisent pas dans une installation particulière. Si l'appareil provoque des interférences nuisibles à la réception radio ou télévision, ce qui peut être déterminé en mettant en marche et en arrêtant l'appareil, il est recommandé à l'utilisateur d'essayer de corriger les interférences à l'aide de l'un ou de plusieurs des moyens suivants :

- Réorienter ou déplacer l'antenne de réception
- Augmenter la distance de séparation entre l'appareil et le récepteur
- Brancher l'appareil sur une prise d'un circuit différent de celui auquel le récepteur est relié
- Demander de l'aide au distributeur ou à un technicien radio/TV expérimenté

Déclaration de conformité IEC/EN 55011 :

Le groupe 1 contient tout le matériel ISM dans lequel une énergie radioélectrique avec couplage conducteur, nécessaire au fonctionnement interne de l'appareil lui-même, est générée et/ou utilisée intentionnellement. Le matériel de classe B convient à l'utilisation dans les domiciles et dans les établissements directement branchés sur un réseau d'alimentation électrique à faible tension, alimentant les bâtiments à usage domestique.

Marque de commerce

La marque et les logos Bluetooth® sont des marques déposées de Bluetooth SIG, Inc. Toute utilisation de ces marques par NuStep, LLC s'effectue sous licence. Les autres marques de commerce et appellations commerciales sont celles de leurs propriétaires respectifs.

Objectif et utilisation prévus

Objectif prévu

L'appareil d'entraînement incliné NuStep® est un appareil d'exercice thérapeutique.

Utilisation prévue

L'appareil d'entraînement incliné peut être utilisé pour améliorer la capacité aérobique, la force et l'endurance. L'appareil d'entraînement incliné présente les caractéristiques et fonctionnalités suivantes pour aider les personnes souffrant de handicaps moteurs ou cognitifs :

- siège pivotant
- accoudoirs
- StrideLock®
- sangles de stabilisation
- position d'exercice assise
- mouvement d'exercice controlatéral

Sous la direction et la supervision d'un médecin et/ou d'un kinésithérapeute, l'appareil d'entraînement incliné couché peut être utilisé par les patients cardiaques, cardiovasculaires et en kinésithérapie pour des exercices thérapeutiques. Le médecin et/ou le kinésithérapeute responsable des soins du patient doit évaluer les avantages et les risques de l'utilisation de l'appareil d'entraînement incliné pour l'exercice thérapeutique avant chaque utilisation afin de s'assurer que la forme d'utilisation choisie est appropriée et raisonnable.

Opérateur prévu

Les opérateurs prévus sont des professionnels de la santé qualifiés qui ont été formés aux informations fournies dans le manuel d'utilisation de l'appareil d'entraînement incliné. Le patient ou la personne effectuant l'exercice n'est pas l'opérateur prévu, mais l'opérateur prévu peut autoriser le patient ou la personne effectuant l'exercice à utiliser l'appareil d'entraînement incliné conformément aux instructions du manuel d'utilisation du produit. Le fonctionnement de l'appareil d'entraînement incliné couché reste à tout moment sous la responsabilité de l'opérateur prévu.

Emplacement prévu

L'appareil d'entraînement incliné peut être utilisé dans les environnements suivants :

- cliniques de physiothérapie
- cliniques de réadaptation cardiopulmonaire
- cliniques de médecine du sport
- centres de bien-être général



EMERGO EUROPE

Westervoortsedijk 60,

6827 AT Arnhem

The Netherlands

Remarque :

Tout incident grave survenu en rapport avec ce produit doit être signalé à NuStep, LLC, au représentant autorisé européen mentionné ci-dessus et à l'autorité compétente de l'État membre dans lequel l'utilisateur est établi. La durée de vie prévue de ce produit est de dix ans.

NuStep, LLC
47700 Halyard Drive
Plymouth, MI 48170
États-Unis
800-322-2209
734-769-3939
www.nustep.com



Les informations de ce manuel sont les plus récentes au moment de l'impression. En raison de notre engagement pour une amélioration constante, les caractéristiques techniques et descriptions sont susceptibles d'être modifiées sans préavis. Aucune partie de ce manuel ne peut être reproduite ni transmise sous n'importe quelle forme, ni par aucun moyen, électronique ou mécanique, dans quelque but que ce soit, sans la permission expresse par écrit de NuStep, LLC.

© Copyright avril 2021 par NuStep, LLC.

NuStep® et Transforming Lives® sont des marques déposées de NuStep, LLC.

Manuel PN 52518-01 Manuel de l'utilisateur T6, Rév B

