

NuStep[®] T6

Ciclocamera ellittica con schienale

MANUALE PER L'UTENTE



Transforming Lives[®]

Indice

Introduzione.....	4
Istruzioni relative alla sicurezza.....	5-6
Installazione e posizionamento.....	7
Utilizzo dell'adattatore CA	8
Panoramica delle funzioni della T6	9
T6 StrideLock®	10
Regolazioni	11-13
Posizione di guida corretta.....	13
Schermi di visualizzazione.....	4-16
Funzione Pausa	17
Impostazioni di sistema	18-19
Impostazioni utente	20
Esportazione dati del profilo utente.....	21
Esportazione riepilogo allenamento	22
Manutenzione preventiva	23
Informazioni sul numero di serie	24
Informazioni sulle normative T6.....	24
Come ricevere assistenza e accessori.....	25
Informazioni sulla garanzia T6.....	25
Dati tecnici	26
Note sulla sicurezza.....	27-28
Tabelle EMC.....	29-31
Conformità FCC USA e conformità IEC/EN 55011	32

Introduzione



Ringraziamo di aver acquistato la ciclocamera ellittica con schienale NuStep T6.

In qualità di inventore della ciclocamera ellittica con schienale, NuStep è leader nello sviluppo di sistemi di allenamento di tutto il corpo da seduti che sono inclusivi, efficaci e facili da utilizzare. I nostri prodotti sono utilizzati in ambienti sanitari, centri benessere e comunità per anziani in tutto il mondo.

La T6 segna una pietra miliare nella continua ricerca di NuStep del progresso della soddisfazione del cliente e della qualità migliore della categoria. Essendo un'azienda focalizzata sul cliente, NuStep si è rivolta ai nostri clienti, tra cui professionisti della salute ed esperti del fitness per avere un'idea delle funzioni da includere nel prodotto. La T6 è il risultato finale di questo prezioso feedback.

Ringraziamo di averci scelto e vi diamo il benvenuto nella rete in continua espansione degli utenti NuStep.

Istruzioni relative alla sicurezza

	 ATTENZIONE	 AVVERTENZA
<p>Questo simbolo indica un avviso di sicurezza. Serve a richiamare l'attenzione sulle istruzioni relative alla sicurezza personale. Leggere e osservare tutte le informazioni relative alla sicurezza precedute da questo simbolo per evitare possibili lesioni o decesso dovuti a un utilizzo non corretto.</p>	<p>ATTENZIONE indica una situazione potenzialmente pericolosa che, se non evitata, può causare lesioni di lieve o modesta entità. Può inoltre mettere in guardia da un utilizzo non sicuro.</p>	<p>AVVERTENZA indica una situazione potenzialmente pericolosa, che, se non evitata, può causare decesso o lesioni gravi.</p>

 AVVERTENZA
<p>Non modificare questa apparecchiatura senza autorizzazione del produttore.</p> <p>Utilizzare questa attrezzatura solo per l'utilizzo previsto, come descritto in questo manuale.</p> <p>Non utilizzare accessori non raccomandati dal produttore.</p> <p>Non utilizzare mai questo apparecchio se ha il cavo o la spina danneggiati.</p> <p>Tenere il cavo lontano dalle superfici riscaldate.</p> <p>Tenere il prodotto lontano da calore, scintille, fiamme aperte e superfici calde.</p> <p>Non far cadere o inserire mai alcun oggetto in nessuna apertura.</p> <p>Non utilizzare all'aperto.</p> <p>Un allenamento non corretto o eccessivo può causare problemi di salute.</p> <p>I sistemi di monitoraggio della frequenza cardiaca potrebbero risultare imprecisi.</p> <p>Un allenamento eccessivo potrebbe comportare decesso o lesioni gravi. In caso di mancamento, interrompere immediatamente l'allenamento.</p> <p>L'utilizzo di questa attrezzatura adiacente o impilata con altre attrezzature dovrebbe essere evitato perché potrebbe comportare un funzionamento improprio.</p> <p>Le apparecchiature di comunicazione RF portatili (comprese le periferiche come i cavi d'antenna e le antenne esterne) non devono essere usate a meno di 30 cm (12 pollici) da qualsiasi parte di questo prodotto, compresi i cavi. In caso contrario, si potrebbe verificare una degradazione delle prestazioni di questa apparecchiatura.</p>

Istruzioni relative alla sicurezza

 ATTENZIONE
<p>Consultare il medico prima di intraprendere qualsiasi programma di allenamento.</p> <p>In caso di condizioni di handicap o inabilità, adoperare l'attrezzo sotto sorveglianza.</p> <p>In caso di mancamento o vertigini durante l'utilizzo dell'attrezzo, interrompere l'allenamento e richiedere l'intervento o il parere di un medico.</p> <p>In caso di patologie cardiache, ipertensione, diabete, difficoltà respiratorie o di qualsiasi altro problema medico, o in caso di gravidanza, utilizzare questo attrezzo solo seguendo le indicazioni del medico.</p> <p>Le persone con ridotte capacità fisiche, sensoriali o cognitive, o con mancanza di esperienza e conoscenza di questo prodotto, possono utilizzare questo prodotto purché siano sorvegliate da una persona responsabile della loro sicurezza.</p> <p>Prima di utilizzare l'attrezzo, leggere il presente manuale e conservarlo per consultazioni successive.</p> <p>Indossare sempre scarpe e abbigliamento adeguati durante l'allenamento.</p> <p>Non toccare o tenere il prodotto con la pelle non intatta.</p> <p>Non utilizzare questo attrezzo se appare danneggiato o inutilizzabile. Controllare regolarmente il prodotto al fine di identificare eventuali danni e segni di usura. Assicurare l'immediata sostituzione di componenti difettosi da parte di tecnici di assistenza qualificati.</p> <p>Non eseguire manutenzione o riparazioni su questo prodotto mentre è in uso. Le attività di manutenzione devono essere eseguite da personale qualificato.</p>

 ATTENZIONE
<p>Accertarsi di aver regolato correttamente la posizione del sedile e quella del manubrio superiore.</p> <p>Non estendere eccessivamente il raggio d'azione delle braccia mentre si utilizza questo prodotto.</p> <p>Non lasciare che i bambini usino il prodotto.</p> <p>Non utilizzare in presenza di bambini e/o animali.</p> <p>Tenere i bambini sotto i 13 anni lontano da questa macchina.</p> <p>I display di frequenza cardiaca, watt, MET e calorie non sono adatti per l'utilizzo in applicazioni in cui la salute e la sicurezza di un paziente possono dipendere dalla precisione di questi parametri.</p> <p>La capacità massima di peso dell'utente: Modello T6^{PRO} = 227 kg Modello T6^{MAX} = 272 kg</p> <p>Non sollevare questo prodotto da soli. Il peso della T6 è piuttosto consistente: 135 kg.</p> <p>Per evitare lesioni o danni al prodotto, richiedere sempre assistenza per effettuare lo spostamento. Utilizzare un metodo di sollevamento adeguato.</p> <p>Per evitare lesioni, non inserire le mani nelle aperture dei coperchi.</p> <p>Per un funzionamento sicuro del prodotto, posizionarlo su una superficie piana e stabile. Regolare i piedini di livellamento, come richiesto.</p> <p>Questo prodotto deve essere collegato all'alimentazione di rete CA solo attraverso l'adattatore CA fornito.</p> <p>CONSERVARE QUESTE ISTRUZIONI.</p>

Installazione e posizionamento

Disimballaggio e installazione

Le procedure di disimballaggio e installazione per le spedizioni della T6 sono documentate nei documenti di guida all'installazione della consegna della T6 applicabili. I documenti di guida all'installazione vengono spediti con i prodotti. Ulteriori copie di questi documenti sono disponibili su richiesta presso il servizio clienti.

! ATTENZIONE

Il peso della T6 è piuttosto consistente: 135 kg.

Per evitare lesioni o danni al prodotto, richiedere sempre assistenza per effettuare lo spostamento.

Utilizzare un metodo di sollevamento adeguato.

Posizionamento dell'attrezzatura

Per garantire un funzionamento sicuro ed efficace del NuStep, posizionarlo su una superficie piana e stabile. Regolare i piedini di livellamento posteriori, come richiesto. La quantità minima di spazio libero necessario intorno all'attrezzatura è di 61 cm per i lati e 30 cm davanti e dietro. Per predisporre l'accesso per sedie a rotelle è necessario lasciare ulteriore spazio libero.

Per una maggiore stabilità e protezione del pavimento, posizionare la ciclocamera ellittica con schienale su un tappetino per attrezzi ginnici simile a quello venduto da NuStep, LLC.

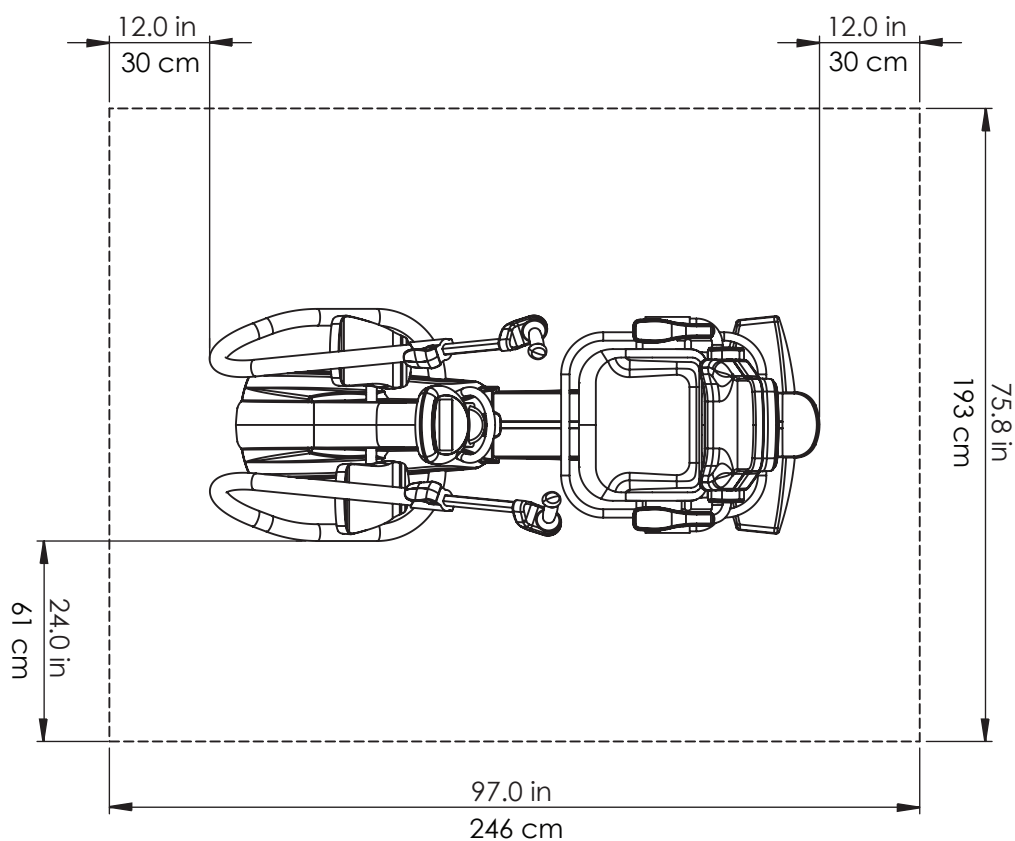

Utilizzo dell'adattatore CA

La T6 è alimentata da un adattatore CA incluso nell'apparecchiatura. L'adattatore CA si inserisce nella parte anteriore dell'attrezzatura. Inserire l'adattatore in una presa di corrente appropriata.

Posizionare il cavo di alimentazione dell'adattatore CA in modo da evitare pericoli di inciampo e prevenire danni all'adattatore. Evitare di esercitare qualsiasi pressione o sforzo sui cavi dell'adattatore, sui jack o sulle spine.

Per le specifiche dell'adattatore, fare riferimento alla sezione dei dati tecnici di questo manuale.

**Non collegare la T6 a due adattatori CA contemporaneamente.*

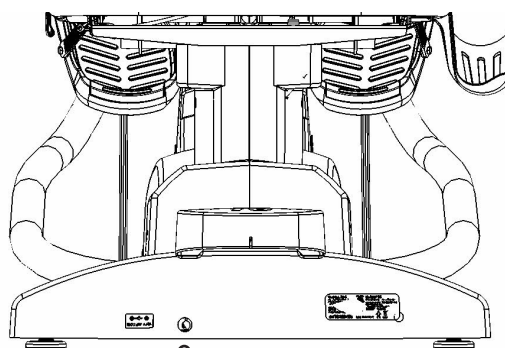
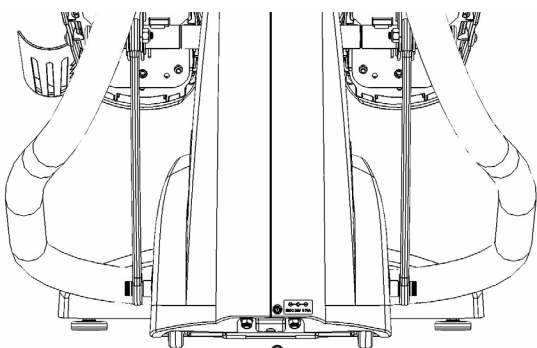
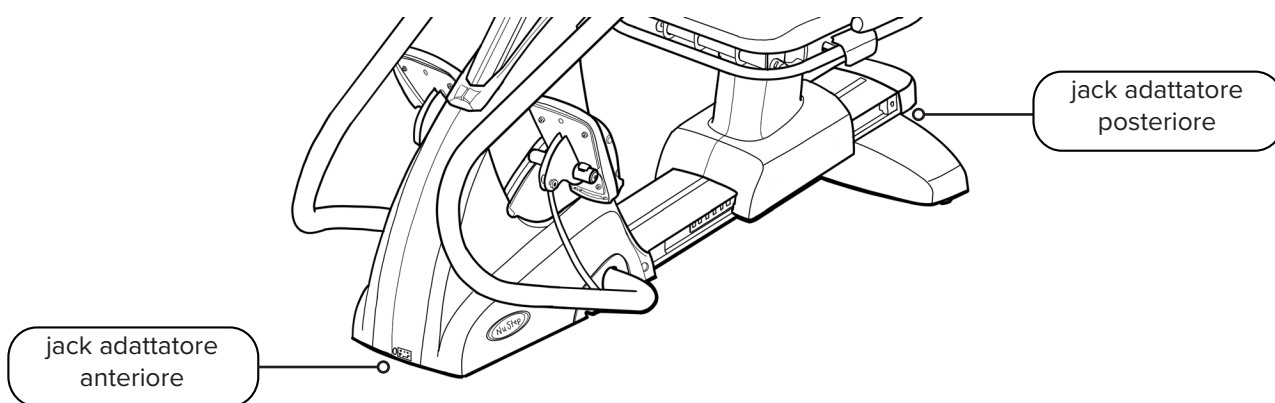

Panoramica delle funzioni della T6

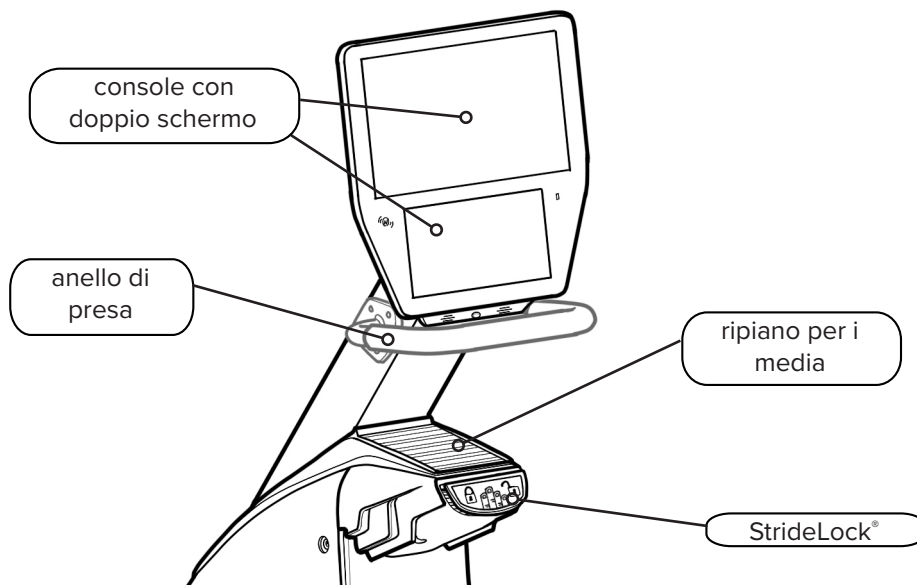
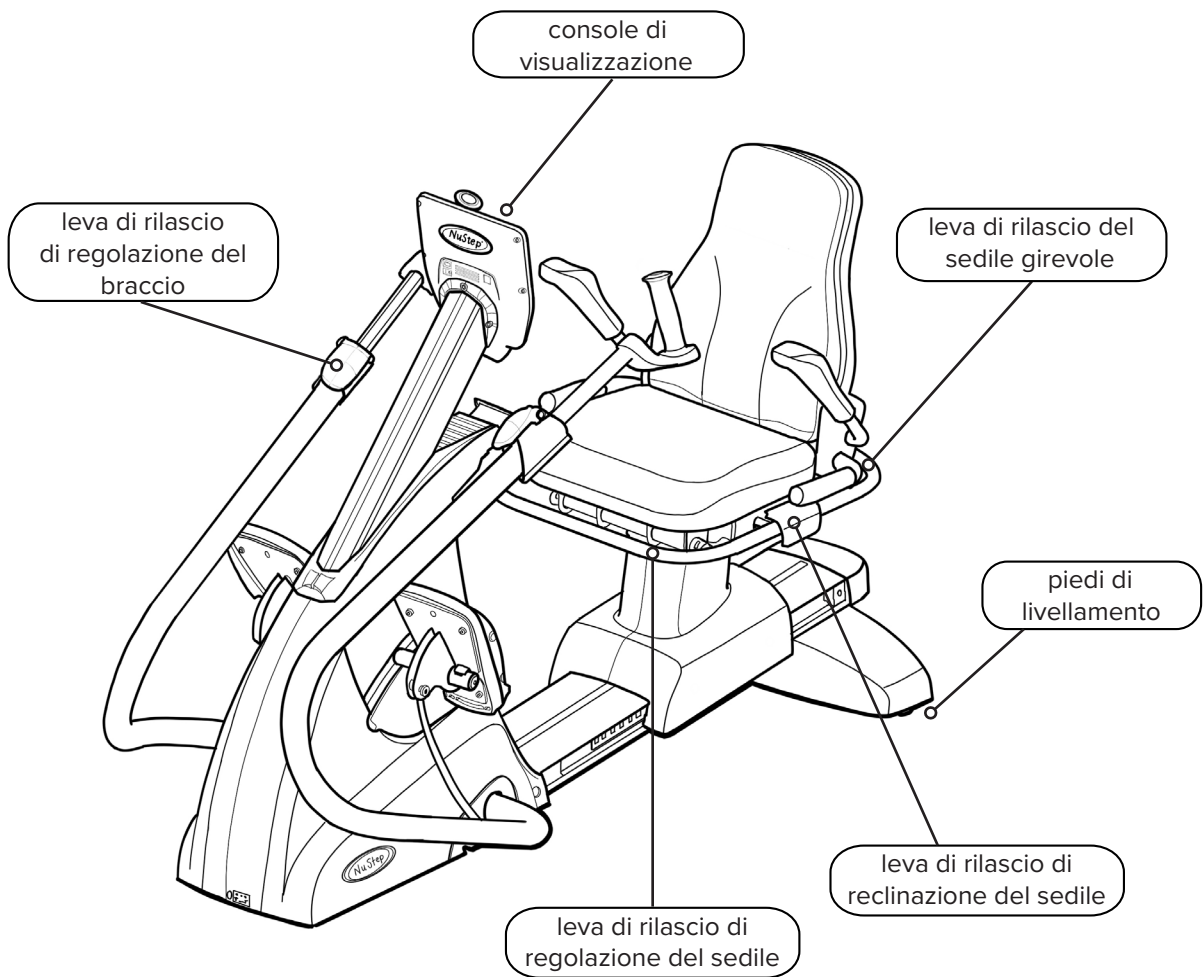

T6 StrideLock®

La funzione StrideLock di consente agli utenti di bloccare manubri e pedali della T6. Quando lo StrideLock è inserito, le maniglie e i pedali non si muovono. Questo stabilizza il prodotto e lo rende più facile per l'utente:

- Salire e scendere dalla T6
- Regolare le posizioni del sedile e della maniglia
- Fissare le cinghie per i piedi o attaccare gli accessori adattivi



Leva StrideLock

Per inserire StrideLock:

1. Utilizzare le maniglie del braccio per spingere o tirare i bracci e i pedali nella posizione desiderata.
2. Spingere verso il basso la leva gialla StrideLock e rilasciare. La leva è **SU** quando è **bloccata**.
3. Confermare che lo StrideLock è inserito spingendo o tirando le maniglie del braccio: non devono muoversi.



La leva è alzata quando le maniglie e i pedali sono bloccati.

Per disinserire StrideLock:

1. Spingere di nuovo verso il basso la leva. La leva è **GIÙ** quando è **sbloccata**.



La leva è abbassata quando le maniglie e i pedali sono sbloccati.

Regolazioni

Regolare distanza sedile

1. Sollevare la leva gialla anteriore per sbloccare.
2. Usando i piedi, far scorrere il sedile in avanti o indietro per regolare la distanza.
3. Controllare che il ginocchio sia leggermente piegato quando la gamba è quasi completamente estesa.
4. Rilasciare la leva per bloccare il sedile in posizione.



Sollevare la leva anteriore per regolare la distanza del sedile.



Il ginocchio è leggermente piegato quando la gamba è quasi completamente estesa.

Regolare la reclinazione del sedile

1. Posizionare i piedi sui pedali.
2. Sollevare la leva nera sul lato sinistro per sbloccare.
3. Spingere sullo schienale del sedile per aumentare la reclinazione (fino a 12° di reclinazione possibile).
4. Rilasciare la leva per bloccare il sedile in posizione.



Sollevare la leva nera sul lato sinistro.



Spingere sullo schienale del sedile per regolare l'angolo di reclinazione.

Regolazioni

Regolare la lunghezza delle maniglie

1. Tirare verso l'alto la leva gialla di rilascio della regolazione del braccio per sbloccare le maniglie del braccio.
2. Far scorrere la maniglia verso l'interno o verso l'esterno per regolare la lunghezza.
3. Regolare le maniglie fino a quando il gomito è leggermente piegato quando il braccio è quasi completamente esteso (per molte persone questo è lo stesso numero della loro posizione di seduta).
4. Premere la leva di rilascio verso il basso per bloccare.

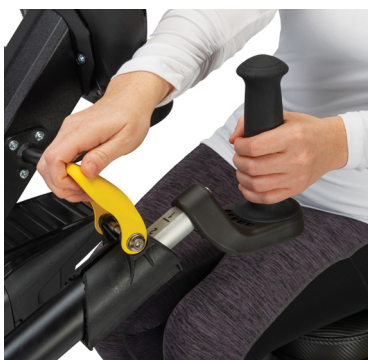

Tirare la leva verso l'alto per sbloccare.



Spingere verso il basso la leva per bloccare.

Regolare rotazione braccio

1. Tirare verso l'alto la leva gialla di rilascio della regolazione del braccio per sbloccare.
2. Ruotare l'impugnatura a destra o a sinistra.
3. Una volta impostato, premere la leva di rilascio verso il basso per bloccare.

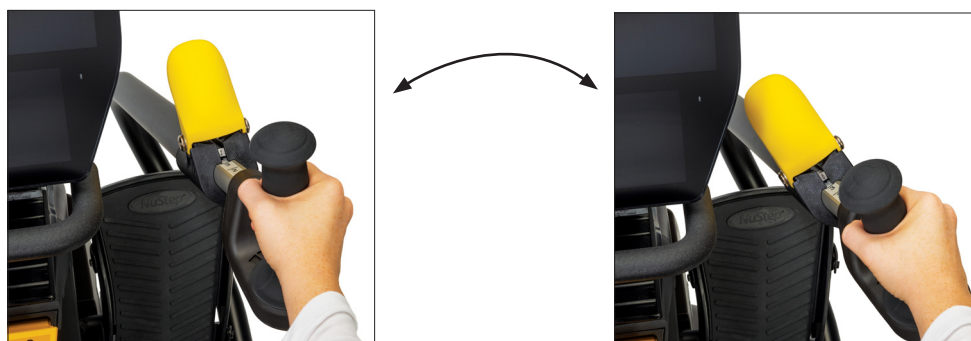

Regolazioni

Operazione di rotazione sedile

1. Sollevare la leva di rilascio posteriore per sbloccare il sedile.
2. Girare il sedile in entrambe le direzioni (il sedile è girevole a 360° e si blocca ogni 45°).
3. Rilasciare la leva per bloccare il sedile in posizione.

NOTA: è possibile ruotare il sedile con o senza un utente sulla macchina. Per sicurezza, non è possibile regolare la distanza del sedile fino a quando è rivolto in avanti.



Sollevare la leva posteriore per sbloccare il sedile.



Il sedile è girevole a 360° in entrambe le direzioni e si blocca in posizione ogni 45°.

Posizione di guida corretta

Dopo aver regolato i bracci e la posizione sedile sulla T6, ci dovrebbe essere una *leggera* flessione delle ginocchia e dei gomiti in quasi completa estensione quando vi esercitate con la T6.



ATTENZIONE

Un utilizzo non corretto o eccessivo può causare problemi di salute.

Accertarsi che il sedile e i braccioli siano impostati in posizioni biomeccanicamente corrette.

Non impostare una distanza eccessiva per la gamba o le braccia.

Il gomito è leggermente piegato quando il braccio è quasi completamente esteso.



Il ginocchio è leggermente piegato quando la gamba è quasi completamente estesa.

Schermi di visualizzazione

La T6 ha una schermata Home e uno schermo metrico con navigazione touchscreen:

Schermata Home: Visualizza le icone per *Avvio rapido*, *Allenamento con partner*, *Grafici NuStep* e *Corridore di sentieri*. Toccare l'icona per avviare.

Schermata Metrica: Visualizza tutte le metriche dell'allenamento, tra cui *Tempo trascorso*, *Livello (resistenza)*, *Frequenza cardiaca*, *Calorie*, *SPM (pedalate al minuto)*, *MET*, *pedalate totali*, *Miglia* e *Watt*.



Schermi dell'app

Avvio rapido

Consente agli utenti di salire e partire senza impostare obiettivi di ritmo o selezionare valori metrici. Tiene traccia del tempo trascorso e dei giri totali.

Gli utenti possono passare ad altre applicazioni dalla schermata Avvio rapido. Per cambiare:

1. Toccare [See Your Chart →](#) per aprire *Grafici delle prestazioni*.
2. Toccare [Keep Your Pace →](#) per aprire *Allenamento con partner*.

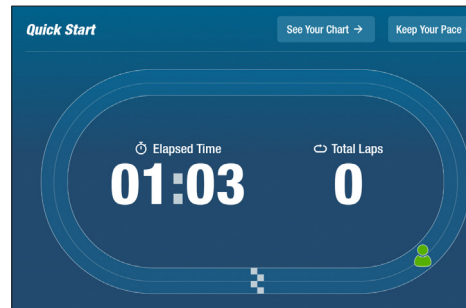

Schermi di visualizzazione

Allenamento con partner

Gli utenti impostano un ritmo obiettivo e selezionano una metrica di allenamento (*SPM*, *Watts* o *METs*) con l'obiettivo di tenere la pedalata al ritmo prefissato. Per impostare:

1. Toccare  per aprire la schermata *Ritmo obiettivo*.
2. Toccare la metrica desiderata.
3. Utilizzare il cursore per selezionare il passo.
4. Toccare *Confermare per impostare*.

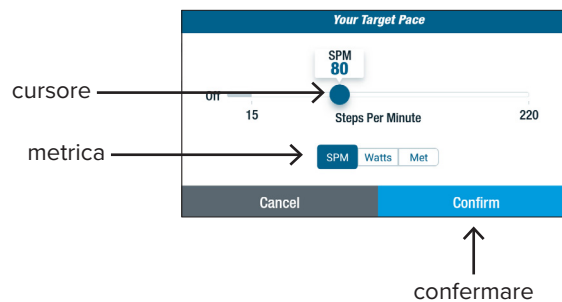
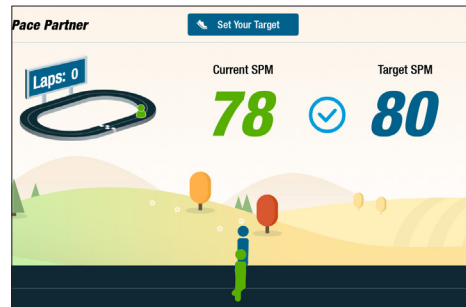

Grafici NuStep

Visualizza le metriche delle prestazioni dell'allenamento: *Passo (SPM)*, *Watts*, *Carico* o *METs* nel tempo.

Per passare da un grafico all'altro, toccare la scheda metrica desiderata. La scheda della metrica attiva è evidenziata in blu.



Schermi di visualizzazione

Corridore di sentieri

Riproduce video di piste da corsa panoramiche per coinvolgere gli utenti mentre si allenano. Per iniziare:

1. Toccare il video desiderato. →
2. Iniziare la pedalata per iniziare il video.



Per tornare al menu *Corridore di sentieri*:

1. Toccare lo schermo, la barra del titolo si abbassa.
2. Toccare il pulsante *Indietro*.

Tutti i video, l'audio e altri contenuti inclusi in *Corridore di sentieri* e in altre app NuStep sono protetti dalle leggi sul copyright degli Stati Uniti e internazionali. Non viene concesso alcun diritto di utilizzare il video, l'audio o altri contenuti in un modo diverso da quello presentato per la visualizzazione nei prodotti NuStep.

Schermata Metrica

Toccare per reimpostare l'allenamento o per applicare le modifiche alle impostazioni predefinite.

Toccare per tornare alla schermata Home.

Toccare per aprire Impostazioni utente.

Toccare per aprire Impostazioni di sistema.

posizione sedile

Livello di carico: toccare (-) o (+) per regolare.

Reset 10 [Home] [User] [Settings]

Elapsed Time: 00:13

Level: 01 +

Heart Rate: [Connect]

0 Calories

0 SPM

1.3 METs

17 Total Steps

0.01 Miles

0 Watts

metrica di allenamento

Funzione Pausa

La T6 ha una funzione di spegnimento della console di 3 minuti. Se un utente smette di fare pedalate e non le riprende entro tre minuti, la console si resetta.

Prima che la console si spenga, l'utente può prolungare la pausa (ad esempio, per l'allenamento a intervalli) per altri 15 minuti. A questo punto, l'utente può anche visualizzare un riepilogo delle prestazioni di allenamento o terminare la sessione di allenamento.

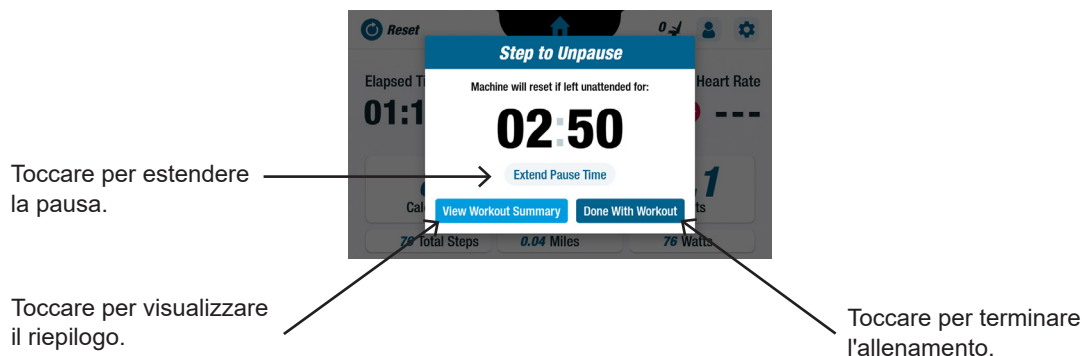

Dopo aver esaminato il riepilogo, gli utenti possono tornare all'allenamento, terminare l'allenamento o esportare il riepilogo dell'allenamento su un'unità USB (*vedere pagina 22 per le istruzioni*).

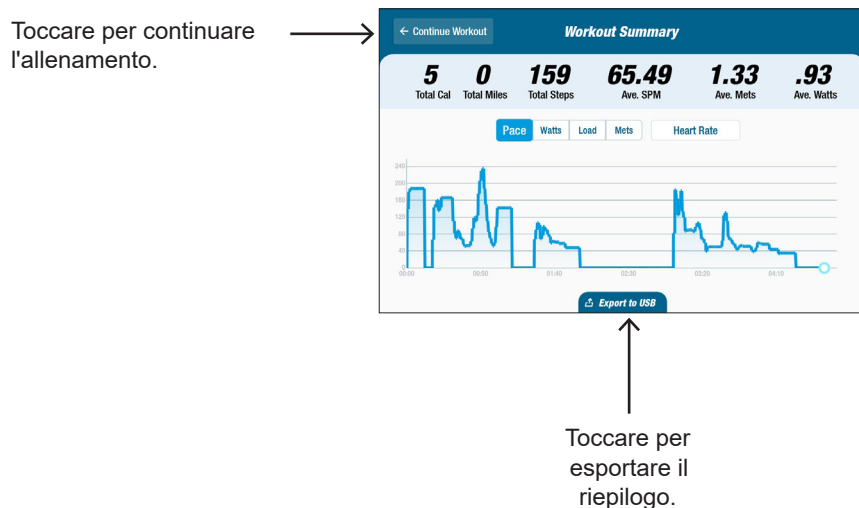



Impostazioni di sistema

Impostazioni di sistema

Utilizzare per regolare il volume e la luminosità dello schermo, cambiare le impostazioni predefinite, visualizzare la diagnostica, cambiare la configurazione metrica, visualizzare le informazioni sulle normative e sul software.

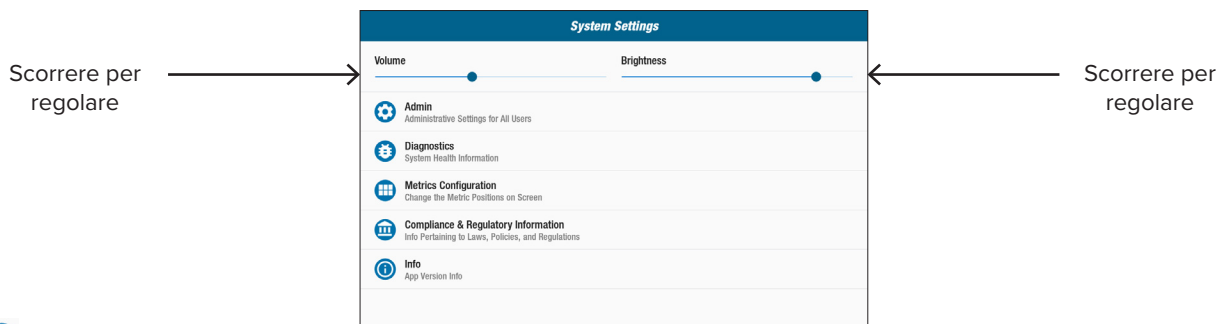

Admin

Utilizzare per cambiare le impostazioni predefinite (età, peso, sesso). Le modifiche apportate alle impostazioni predefinite sono globali. Una volta aperta la schermata Admin, è necessaria una password* per cambiare le impostazioni predefinite. Per inserire la password:

1. Toccare lo schermo per aprire la tastiera numerica.
2. Inserire la password, toccare *Invia*.
3. Toccare l'icona per chiudere la tastiera numerica.

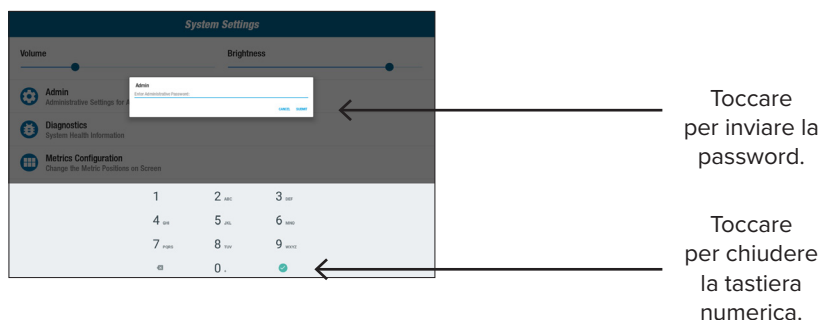

Nella schermata Admin:

1. Toccare i campi predefiniti e inserire nuove impostazioni predefinite.
2. Toccare *Invia* per applicare le modifiche.

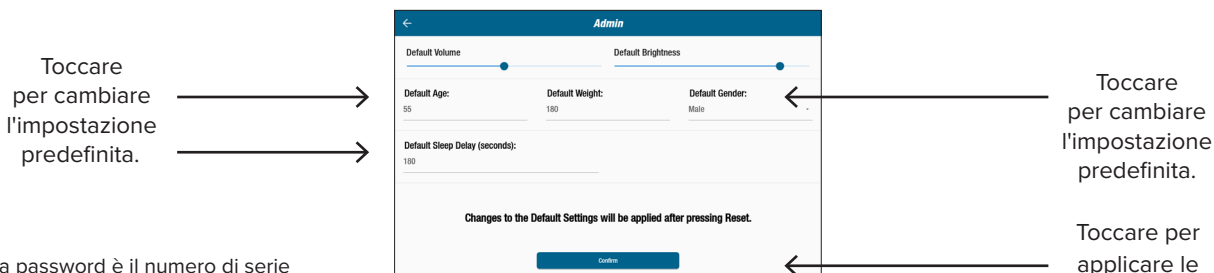

*La password è il numero di serie dell'unità inserito in ordine inverso.

Impostazioni di sistema

3. Passare alla schermata Metrica.
4. Toccare  **Reset** per aprire la schermata *Reimposta allenamento*.
5. Toccare *Reimposta* per applicare le modifiche.

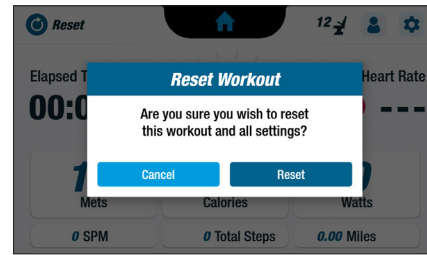

Diagnostica

Le schermate di diagnostica visualizzano dati dal vivo e storici per i tecnici dell'assistenza o i responsabili della manutenzione delle apparecchiature. La schermata *Storico e versioni* richiede una password per accedere (vedi pagina precedente).

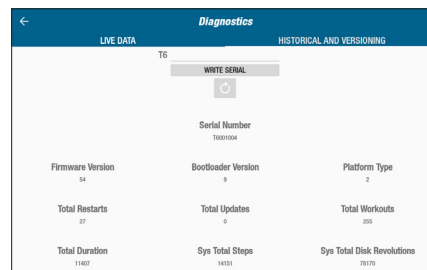

Configurazione delle metriche

Gli utenti possono cambiare unità metriche da visualizzare sullo schermo metrico. La riga superiore mostra la configurazione corrente della metrica. Per cambiare:

1. Toccare un'unità metrica corrente per evidenziarla.
2. Toccare un'unità metrica per lo slot evidenziato.
3. Toccare *Conferma* per applicare le modifiche.

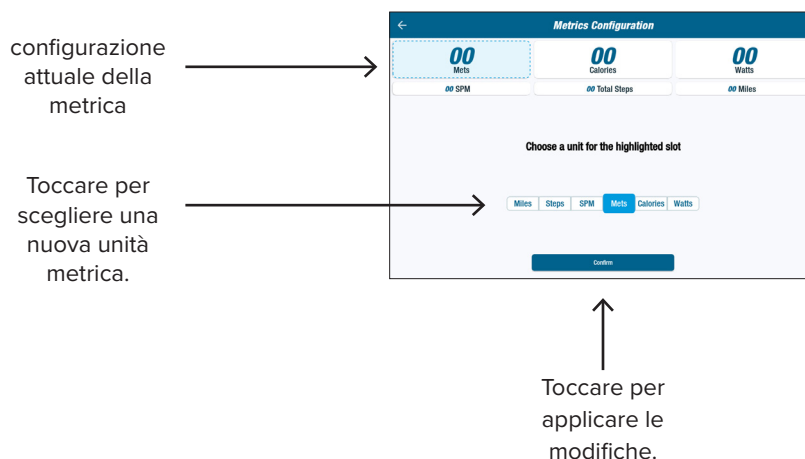

Impostazioni utente

Configurazione dell'utente

Gli utenti possono creare e salvare un profilo con le proprie impostazioni. Per cambiare:

1. Toccare lo schermo per aprire la tastiera numerica.
2. Inserire l'età, il peso e selezionare il sesso.

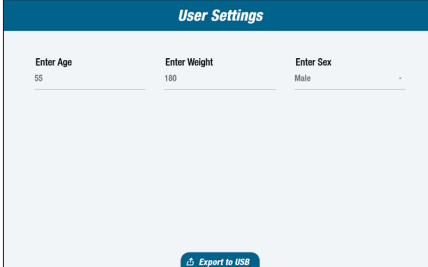

The screenshot shows a mobile application interface titled "User Settings". It features three input fields: "Enter Age" with the value "55", "Enter Weight" with the value "180", and "Enter Sex" with the value "Male". A blue button labeled "Export to USB" is located at the bottom center of the screen.

Esportazione dati del profilo utente

Gli utenti possono esportare i dati del proprio profilo su una chiavetta USB in qualsiasi momento.

Per esportare:

1. Inserire la chiavetta USB nella porta USB sul retro della console del display.
2. Toccare  nella schermata *Metrica* per aprire la schermata *Impostazioni utente*.
NOTA: saltare questo passo se la schermata del profilo si avvia automaticamente.
3. Toccare *Esporta su USB* nella parte inferiore dello schermo.



Toccare per aprire
Impostazioni utente.

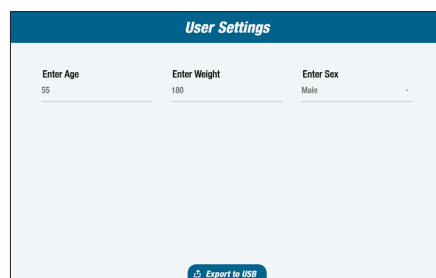
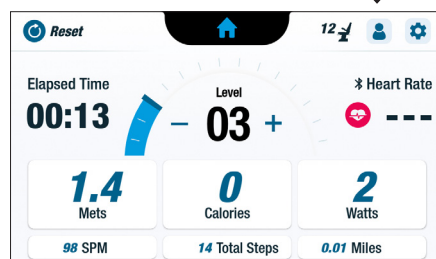

Toccare per
esportare i dati del
profilo.

Esportazione riepilogo allenamento

Gli utenti possono esportare il riepilogo di allenamento su una chiavetta USB. Il riepilogo viene salvato in formato PDF.

NOTA: prima dell'allenamento, inserire la chiavetta USB nella porta USB sul retro della console.

Alla fine di un allenamento (quando l'utente ha smesso di fare pedalate) si apre la schermata Passa a riattiva.

1. Toccare *Visualizza riepilogo*.

*NOTA: Non toccare **Allenamento terminato perché termina la sessione di allenamento e reimposta la macchina**. Non consente all'utente di esportare il riepilogo dell'allenamento.*

Toccare per aprire la schermata di riepilogo

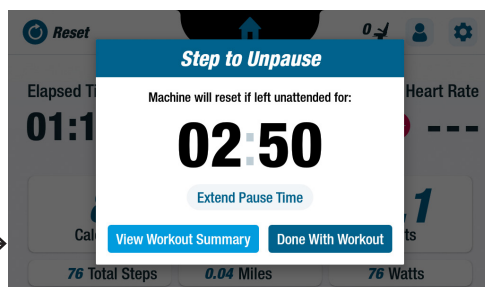

2. Dalla schermata *Riepilogo dell'allenamento*, toccare *Esporta su USB*.

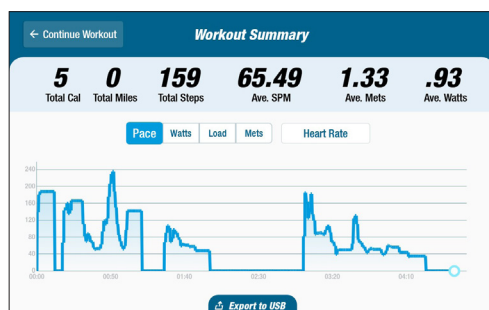

Esportazione su USB

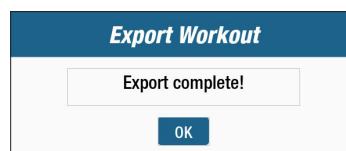

Toccare OK per chiudere.

Manutenzione preventiva

Intervalli di manutenzione preventiva

Sebbene la T6 sia progettata per non richiedere manutenzione, si consiglia di eseguire alcune attività per estendere la durata utile dell'attrezzatura. Seguire gli intervalli di manutenzione preventiva consigliati riportati di seguito. Si tratta di intervalli calcolati e potrebbe essere necessario prolungare o accorciare la frequenza della manutenzione preventiva a seconda dell'utilizzo che ne viene fatto.

PARTE	ATTIVITÀ	FREQUENZA
Bracci, maniglie e impugnature	* Pulizia	Settimanale
Console	* Pulizia	Settimanale
Coperchi e telaio	* Pulizia	Settimanale
Sedile	* Pulizia	Settimanale
* Utilizzare un detergente spray non abrasivo e un panno morbido per pulire il NuStep.		

Informazioni sul numero di serie della T6

Posizione sul prodotto:

il numero di serie si trova sul lato destro della copertura di supporto posteriore.

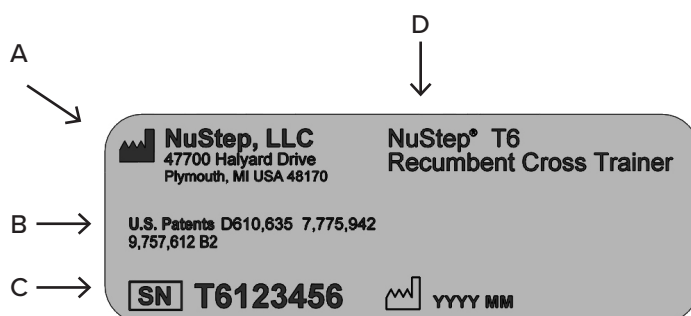

A	Nome e indirizzo del produttore
B	Protezione del brevetto del prodotto.
C	Numero di serie e data di produzione
D	Numero del modello e descrizione del prodotto

Informazioni sulle normative T6

Posizione sul prodotto:

le informazioni sulle normative si trovano sul lato destro della copertura di supporto posteriore.

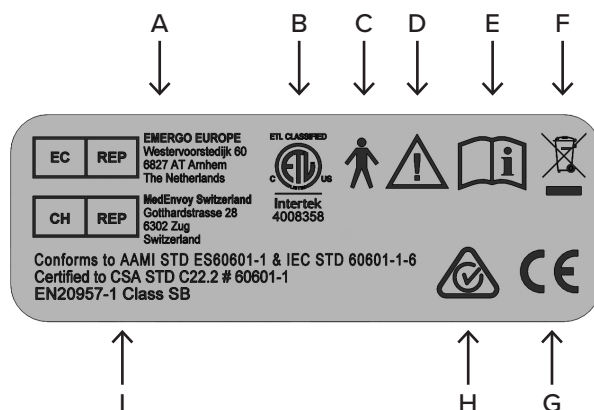

A	Rappresentante europeo autorizzato
B	Marchio del Laboratorio di analisi riconosciuto a livello nazionale
C	Parti di tipo B applicate per la sicurezza elettrica
D	Attenzione, consultare la documentazione acclusa
E	Consultare il Manuale per l'utente prima dell'uso
F	Marchio Direttiva WEEE
G	Marchio CE
H	RCM
I	Standards

Come ricevere assistenza e accessori

PASSO 1 - Identificare il problema.

Se non è stato rilevato il problema, parlare con la persona che l'ha avuto per capire la natura del problema.

PASSO 2 - Verificare il problema.

Ispezionare la ciclocamera ellittica. Determinare se è necessaria una nuova parte per correggere il problema. Le figure e gli elenchi delle parti sono disponibili sul sito Web di NuStep all'indirizzo.

PASSO 3 - Rivolgersi all'Assistenza clienti NuStep.

Per ottenere la migliore assistenza dai nostri specialisti di prodotto, vi invitiamo a fornire una descrizione completa del problema e il numero di serie dell'unità (vedere la pagina precedente per la posizione del numero di serie sulla T6).

Gli specialisti dei prodotti NuStep sono disponibili via e-mail o per telefono:

E-mail: support@nustep.com

Telefono: 800-322-2209 (US)
734-769-3939

Web: www.nustep.com

I clienti non residenti negli USA e in Canada che richiedono assistenza possono rivolgersi al proprio distributore NuStep locale.

Garanzia della T6

Per visualizzare la garanzia online, visitare il sito: www.nustep.com



In caso di domande relative alla garanzia, rivolgersi all'assistenza clienti al numero: 800-322-2209 oppure scrivere a support@nustep.com.

Per i clienti al di fuori degli Stati Uniti e del Canada, rivolgersi al distributore locale per i dettagli sulla garanzia.

Dati tecnici

Porta USB A	la porta USB può essere usata solo con un'unità flash. Alcune unità flash potrebbero non essere compatibili con la porta USB della T6. Non collegare dispositivi esterni a questa porta con cavi USB.
Porta USB C	Connessione solo per il servizio.
Porta Ethernet	Connessione solo per la rete locale. Non collegare la T6 a Internet. Utilizzare la porta per connettersi solo ad apparecchiature conformi a IEC 60601-1. Utilizzare un isolatore di rete in linea conforme a IEC 60601-1 quando si collega ad apparecchiature non mediche.
Jack audio da 3,5 mm	Connessione solo per auricolari passivi e cuffie con jack maschio da 3,5 mm.
Standard	ANSI/AAMI ES60601-1, CAN/CSA-C22.2 N. 60601-1, IEC/EN 60601-1, IEC/EN 60601-2
Sistema di resistenza a correnti spurie	La T6 è dotata di un sistema di resistenza a correnti spurie dipendente dalla velocità, che dipende dal livello di carico di lavoro selezionato, dalla velocità di pedalata dell'utente e dalla lunghezza della pedalata. Gamma: 0 - 1400 watt
Azione di pedalata	La T6 presenta un'azione di pedalata subordinata alla velocità, con un intervallo fino a 22 cm (8,5").
Parametri di test W	I valori di watt visualizzati rappresentano la velocità di consumo energetico dell'utente. Questi vengono calcolati in tempo reale usando un algoritmo basato sui parametri meccanici della macchina e su uno stile di pedalata medio misurato. I parametri meccanici significativi che influenzano i valori watt visualizzati includono l'inerzia dei componenti di movimento della macchina, il livello di sforzo selezionato dall'utente e la velocità di rotazione del disco di corrente spurio. I test di convalida dei valori di watt visualizzati sono stati eseguiti paragonando tale valore alla potenza meccanica misurata prodotta con una pedalata media di diciotto centimetri da utenti multipli. I valori watt visualizzati sono indipendenti dai parametri fisiologici o anatomici dell'utente.
Adattatore CA	Modello AUTECH POWER SYSTEMS DT-M090-240-U-NSP o Modello GlobTek TR9KI3750CCP-IM(R6B) Uscita 24V cc @ 3,75A 90W Max. Ingresso 100-240V~50-60Hz, 1,5A La T6 deve essere alimentata solo a bassissima tensione di sicurezza corrispondente alla marcatura sul prodotto. 

Note sulla sicurezza

TIPO/GRADO DI PROTEZIONE	CLASSIFICAZIONE / IDENTIFICAZIONE / AVVERTENZE	SIMBOLO
Tipo di protezione contro le scosse elettriche	Attrezzatura di classe II	
Grado di protezione contro scosse elettriche	Parti di tipo B applicate	
Grado di protezione contro l'ingresso di liquidi	Non protetto	N/D
Grado di sicurezza in presenza di miscele di anestetici infiammabili con aria, con ossigeno o protossido di azoto.	Non adatto	N/D
Modalità di funzionamento	Continua	N/D
Informazioni su potenziali interferenze elettromagnetiche o altre note per evitarle	La ciclocamera ellittica con schienale NuStep T6 utilizza energia elettromagnetica e a RF solo per il funzionamento interno. Quindi, le emissioni RF e EMC sono molto basse ed è probabile che non causino interferenze con le apparecchiature elettroniche vicine.	N/D
Avvertenze EMC e tabelle richieste in base allo standard IEC 60601-1-2	Fare riferimento alle tabelle EMC.	N/D

Note sulla sicurezza

TIPO/GRADO DI PROTEZIONE	CLASSIFICAZIONE / IDENTIFICAZIONE / AVVERTENZE	SIMBOLO
<p>ID di un qualunque rischio associato con lo smaltimento di prodotti di scarto e residui, incluso lo smaltimento dell'apparecchio stesso alla fine della sua vita utile.</p>	<p>La ciclocamera ellittica con schienale NuStep T6 contiene circuiti elettronici e una batteria al piombo acido che potrebbero essere soggetti a procedure locali specifiche per lo smaltimento o il riciclaggio.</p>	
<p>Le specifiche delle condizioni ambientali per trasporto e immagazzinamento (anche indicate sulla confezione esterna).</p>	<p>La ciclocamera ellittica con schienale NuStep® T6 può essere:</p> <p>a) trasportata e conservata con sicurezza alle seguenti condizioni da -10 °C a 50 °C; ≤ 95% di umidità senza condensa; da 20 a 107 kPa</p> <p>b) utilizzata nelle seguenti condizioni da 5 °C a 40 °C; ≤ 85% di umidità senza condensa; da 60 a 107 kPa.</p>	<p>N/D</p>
<p>Indicazione del dispositivo sotto tensione.</p>	<p>Quando la T6 è collegata e non è in uso, l'indicatore di alimentazione in stand-by sulla parte anteriore della console rimane acceso.</p>	<p>N/D</p>

Tabelle EMC

Guida e dichiarazione del produttore - emissioni elettromagnetiche		
<p>La ciclocamera ellittica con schienale NuStep T6 è destinata all'utilizzo in ambienti con le seguenti caratteristiche elettromagnetiche. Il cliente o l'utente di NuStep T6 deve garantire che il dispositivo venga utilizzato in tale ambiente. Il prodotto non include caratteristiche e funzioni essenziali per le prestazioni.</p>		
Test delle emissioni	Conformità	Ambiente elettromagnetico-linee guida
Emissioni RF CISPR 11	Gruppo 1	NuStep modello T6 utilizza energia a RF solo per il funzionamento interno. Pertanto, le sue emissioni RF sono molto basse ed è probabile che non causino interferenze con le apparecchiature elettroniche adiacenti.
Emissioni RF CISPR 11	Classe B	Il modello NuStep T6 è adatto per l'utilizzo in tutti gli ambienti.
Emissioni armoniche IEC 61000-3-2	Non applicabile	
Fluttuazioni di tensione/ emissioni tremolio IEC 61000-3-3	Non applicabile	

Tabelle EMC

Tabella 2 - Guida e dichiarazione del PRODUTTORE - IMMUNITÀ elettromagnetica - per tutta l'ATTREZZATURA ME e i SISTEMI ME

Guida e dichiarazione del produttore - immunità elettromagnetica			
La ciclocamera ellittica con schienale NuStep T6 è destinata all'utilizzo in ambienti con le seguenti caratteristiche elettromagnetiche. Il cliente o l'utente di NuStep T6 deve garantire che il dispositivo venga utilizzato in tale ambiente.			
Prova di immunità	IEC 60601 Livello di test	Livello di conformità	Ambiente elettromagnetico - linee guida
Scarica elettrostatica (ESD) IEC 61000-4-2	±8 kV a contatto ±15 kV in aria	± 4 kV a contatto ±8 kV in aria (Vedi nota 1)	I pavimenti devono essere in legno, cemento o piastrelle in ceramica. Se i pavimenti sono coperti da materiale sintetico, l'umidità relativa deve essere almeno del 30%.
Transitori/raffiche elettriche IEC 61000-4-4	±2 kV per le reti di alimentazione	±2 kV per le reti di alimentazione	La qualità dell'alimentazione di rete deve essere quella di un tipico ambiente commerciale o ospedaliero.
Picco IEC 61000-4-5	± 1 kV modo differenziale ± 2 kV modo comune	± 1 kV modo differenziale ± 2 kV modo comune	La qualità dell'alimentazione di rete deve essere quella di un tipico ambiente commerciale o ospedaliero.
Abbassamenti di tensione, interruzioni per corto circuito e variazioni di tensione su linea di ingresso dell'alimentazione IEC 61000-4-11	0% UT; 0,5 ciclo 0% UT; 1 ciclo 70% UT; 25/30 cicli 0% UT; 250/300 cicli	0% UT; 0,5 ciclo 0% UT; 1 ciclo 70% UT; 25/30 cicli 0% UT; 250/300 cicli	La qualità dell'alimentazione di rete deve essere quella di un tipico ambiente commerciale o ospedaliero. Se l'utente della ciclocamera ellittica con schienale NuStep® T6 richiede un funzionamento continuo durante le interruzioni di corrente, la ciclocamera ellittica con schienale NuStep® T6 sarà alimentata dalle sue batterie interne.
Frequenza di alimentazione (50/60 Hz) Campo magnetico IEC 61000-4-8	30 A/m	30 A/m	I livelli dei campi magnetici alla frequenza di alimentazione devono essere quelli caratteristici di una tipica postazione in un tipico ambiente ospedaliero o commerciale.
NOTA 1 Livelli più elevati di ESD non avranno alcun impatto sulla sicurezza di base o sulle prestazioni essenziali. (Vedere: Guida e dichiarazione del produttore - emissioni elettromagnetiche) NOTA 2 U_T è la tensione di rete in c.a. prima dell'applicazione del livello di prova.			

Tabelle EMC

Tabella 3 - Guida e dichiarazione del PRODUTTORE - IMMUNITÀ elettromagnetica - per ATTREZZATURA ME e SISTEMI ME non dotati di SALVAVITA

Guida e dichiarazione del produttore - immunità elettromagnetica			
La ciclocamera ellittica con schienale NuStep T6 è destinata all'utilizzo in ambienti con le seguenti caratteristiche elettromagnetiche. Il cliente o l'utente di NuStep T6 deve garantire che il dispositivo venga utilizzato in tale ambiente.			
Prova di IMMUNITÀ	LIVELLO TEST IEC 60601	Livello di conformità	Ambiente elettromagnetico - linee guida
RF condotta IEC 61000-4-6 RF irradiata IEC 61000-4-3	3 Vrms 150 kHz - 80 MHz 3 V/m 80 MHz - 2,7 GHz	3 Vrms 3 V/m	<p>Le apparecchiature di comunicazione RF mobili e portatili, inclusi i cavi, non devono essere utilizzate più vicino a qualunque parte della NuStep T6 rispetto alla distanza di separazione raccomandata, calcolata mediante l'equazione applicabile alla frequenza del trasmettitore.</p> <p>Distanza di separazione raccomandata</p> <p>Non applicabile</p> <p>$d = 1,2 \sqrt{P}$ 80 MHz - 800 MHz $d = 2,3 \sqrt{P}$ 800 MHz - 2,7 GHz</p> <p>dove P è il valore nominale massimo della potenza in uscita del trasmettitore in watt (W) in base alle dichiarazioni del produttore del trasmettitore e d la distanza di separazione raccomandata in metri (m).</p> <p>Le forze di campo da trasmettitori RF fissi, come determinato dalla valutazione del sito elettromagnetico ^a dovrebbe essere inferiore al livello di conformità in ogni intervallo di frequenza ^b.</p> <p>Possono verificarsi interferenze in prossimità delle apparecchiature contrassegnate con il seguente simbolo:</p> 
NOTA 1	A 80 MHz e a 800 MHz si applica l'intervallo di frequenza più alto.		
NOTA 2	Queste linee guida potrebbero non essere applicabili in tutte le situazioni. La propagazione elettromagnetica viene influenzata dall'assorbimento e dalla riflessione da parte di strutture, oggetti e persone.		
NOTA 3	Il prodotto è conforme alla norma IEC 60601-1-2 clausola 8.10 tabella 9 per l'immunità ai campi di prossimità da apparecchiature di comunicazione wireless RF		
a.	Le forze di campo dei trasmettitori fissi, come le stazioni di base per telefoni radio (cellulari/cordless) e radio da campo, le radio amatoriali, i trasmettitori radio in frequenze AM e FM e i trasmettitori TV non possono essere previste teoricamente con accuratezza. Per valutare l'ambiente elettromagnetico dovuto a trasmettitori a RF fissa, prendere in considerazione la possibilità di effettuare un sopralluogo sul sito elettromagnetico. Se l'intensità di campo misurata nella posizione in cui viene utilizzata la NuStep T6 supera il livello di conformità RF applicabile, osservare la NuStep T6 per verificare che funzioni normalmente. Qualora si notino prestazioni anomale, potrebbero essere necessarie delle misure aggiuntive, come il riorientamento o il riposizionamento della ciclocamera ellittica con schienale NuStep T6.		
b.	Oltre l'intervallo di frequenza da 150 kHz a 80 MHz, l'intensità del campo magnetico deve essere inferiore a 3 V/m.		

Conformità FCC USA e conformità IEC/EN 55011

Dichiarazione di conformità FCC USA:

Nota: questo dispositivo è stato sottoposto a test e definito conforme ai limiti relativi ai dispositivi digitali di classe B, in conformità alla Parte 15 delle Norme FCC. Tali limiti intendono fornire un'adeguata protezione da interferenze dannose nell'ambito di un'installazione di tipo residenziale. Questo dispositivo genera, utilizza e può irradiare energia a radio frequenza e, se non installato e utilizzato secondo le istruzioni di installazione, potrebbe provocare interferenze dannose alle comunicazioni radio. Tuttavia, non vi sono garanzie che in caso di una particolare installazione non si verifichino interferenze. Se questo dispositivo provoca interferenze alla ricezione radio o televisiva, fatto che può essere stabilito accendendo e spegnendo il dispositivo, si raccomanda di correggere l'interferenza in uno dei seguenti modi:

- Riorientare o riposizionare l'antenna di ricezione
- Aumentare la distanza tra il dispositivo e il ricevitore
- Collegare l'apparecchiatura a una presa di un circuito diverso da quello a cui è collegato il ricevitore
- Per ricevere assistenza, consultare il rivenditore del dispositivo o un tecnico radio/TV specializzato

Dichiarazione di conformità IEC/EN 55011:

Il presente dispositivo risulta conforme alla norma IEC/EN 55011 Gruppo 1 Classe B. Il Gruppo 1 contiene tutte le apparecchiature ISM in cui viene generata e/o utilizzata intenzionalmente energia in radiofrequenza accoppiata conduttivamente e necessaria per il funzionamento interno dell'apparecchiatura stessa. L'apparecchiatura di Classe B è adatta all'utilizzo in tutti gli ambienti domestici e quelli direttamente collegati a una rete elettrica a bassa tensione che alimenta gli edifici a scopo domestico.

Marchi

Il marchio e i loghi Bluetooth® sono marchi registrati di proprietà di Bluetooth SIG, Inc. e qualsiasi utilizzo di tali marchi da parte di NuStep,LLC è soggetto a licenza. Altri marchi e nomi commerciali sono quelli dei loro rispettivi proprietari.

NuStep, LLC
47700 Halyard Drive
Plymouth, MI 48170
U.S.A.
800-322-2209
734-769-3939
www.nustep.com



Le informazioni contenute nel presente manuale sono aggiornate al momento in cui sono andate in stampa. Dato il nostro impegno per un continuo miglioramento, le specifiche e le descrizioni sono soggette a modifica senza preavviso. È vietata qualsiasi riproduzione o divulgazione per qualunque scopo di qualsivoglia parte del presente manuale, in qualsiasi forma e con qualsiasi mezzo, elettronico o meccanico, senza l'autorizzazione in forma scritta di NuStep, LLC.

© Copyright aprile 2021 di NuStep, LLC.

NuStep® e Transforming Lives® sono marchi registrati di NuStep, LLC.

Manuale PN Manuale utente 52521 T6, Rev B

