

NuStep[®] T6

Horizontální crossový trenažér

UŽIVATELSKÁ PŘÍRUČKA



Transforming Lives[®]

Obsah

| | |
|---|-------|
| Úvod | 4 |
| Bezpečnostní pokyny..... | 5–6 |
| Instalace a umístění..... | 7 |
| Použití síťového adaptéru | 8 |
| Přehled funkcí modelu T6..... | 9 |
| T6 StrideLock® | 10 |
| Provádění úprav | 11–13 |
| Správná poloha při jízdě..... | 13 |
| Zobrazení obrazovek | 14–16 |
| Funkce pauzy | 17 |
| Nastavení systému..... | 18–19 |
| Uživatelská nastavení | 20 |
| Export dat uživatelského profilu..... | 21 |
| Exportování souhrnu tréninku..... | 22 |
| Preventivní údržba | 23 |
| Informace o sériovém čísle..... | 24 |
| Regulační informace T6..... | 24 |
| Získání zákaznického servisu a náhradních dílů..... | 25 |
| Informace o záruce T6..... | 25 |
| Technické údaje..... | 26 |
| Bezpečnostní upozornění..... | 27–28 |
| Tabulky EMC..... | 29–31 |
| Shoda s americkou normou FCC a IEC/EN 55011 | 32 |

Úvod



Děkujeme, že jste si zakoupili horizontální crossový trenažér NuStep T6.

Coby společnost, která jako první vyvinula horizontální crossový trenažér, je společnost NuStep předním výrobcem ve vývoji systémů pro cvičení celého těla vsedě, které jsou komplexní, efektivní a snadno použitelné. Naše výrobky se používají ve zdravotnických zařízeních, wellness centrech a komunitách seniorů po celém světě.

T6 představuje milník v neustálé snaze společnosti NuStep o pokrok, spokojenost zákazníků a nejlepší kvalitu ve své třídě. Společnost NuStep se zaměřuje na zákazníky, a proto se obrátila na své zákazníky, včetně zdravotnických pracovníků a odborníků na fitness s žádostí o poznatky, jaké funkce je třeba do výrobku zahrnout. Konečným výsledkem této cenné zpětné vazby je model T6.

Děkujeme vám za váš nákup a vítáme vás v naší stále se rozšiřující síti uživatelů výrobků společnosti NuStep.

Bezpečnostní pokyny

|  |  POZOR |  VAROVÁNÍ |
|---|---|---|
| Jedná se o bezpečnostní výstražný symbol. Slouží k upozornění na pokyny týkající se osobní bezpečnosti. Přečtěte si a dodržujte všechny bezpečnostní pokyny, které následují za tímto symbolem, předejdete tak možnému zranění nebo smrti v důsledku nesprávného použití. | UPOZORNĚNÍ označuje potenciálně nebezpečnou situaci, která, pokud se jí nevyhnete, může vést k lehkému nebo středně těžkému zranění. Může také sloužit k varování před nebezpečnými postupy. | VAROVÁNÍ označuje potenciálně nebezpečnou situaci, která, pokud se jí nevyhnete, by mohla mít za následek smrt nebo vážné zranění. |

|  VAROVÁNÍ |
|--|
| <p>Toto zařízení neupravujte bez oprávnění výrobce.</p> <p>Zařízení používejte pouze k určenému účelu, jak je popsáno v této příručce.</p> <p>Nepoužívejte nástavce, které nejsou doporučeny výrobcem.</p> <p>Zařízení nikdy nepoužívejte, pokud má poškozený kabel nebo zástrčku.</p> <p>Kabel udržujte mimo dosah vyhřívaných povrchů.</p> <p>Výrobek uchovávejte mimo dosah tepla, jisker, otevřeného ohně a horkých povrchů.</p> <p>Do žádného otvoru nikdy nevhazujte ani nevkládejte žádné předměty.</p> <p>Nepoužívejte ve venkovním prostředí.</p> <p>V důsledku nesprávného nebo nadměrného tréninku může dojít k poškození zdraví.</p> <p>Systémy monitorování srdečního tepu mohou být nepřesné.</p> <p>Nadměrné cvičení může mít za následek vážné zranění nebo smrt. Pokud pocítíte mdloby, okamžitě přestaňte cvičit.</p> <p>Je třeba se vyvarovat používání tohoto zařízení v blízkosti jiných zařízení nebo v jedné řadě s nimi, protože by to mohlo vést k nesprávnému provozu.</p> <p>Přenosná RF komunikační zařízení (včetně periferních zařízení, jako jsou anténní kabely a externí antény) by neměla být používána blíže než 30 cm od jakékoli části tohoto výrobku, a to včetně kabelů. V opačném případě by mohlo dojít ke zhoršení výkonu tohoto zařízení.</p> |

Bezpečnostní pokyny

| |
|--|
|  POZOR |
| <p>Před zahájením jakéhokoli cvičebního programu se poraďte se svým lékařem.</p> <p>V případě zdravotního postižení nebo zdravotního stavu je nutný dohled.</p> <p>Pokud při používání tohoto přípravku pocítíte mdloby nebo závratě, přestaňte cvičit a vyhledejte lékařskou pomoc nebo radu.</p> <p>Pokud trpíte srdečním onemocněním, hypertenzí, cukrovkou, onemocněním dýchacích cest, jinými zdravotními problémy nebo jste těhotná, používejte tento přípravek pouze podle pokynů lékaře.</p> <p>Osoby se sníženými fyzickými, smyslovými nebo kognitivními schopnostmi nebo osoby s nedostatečnými zkušenostmi a znalostmi o tomto výrobku mohou výrobek používat za předpokladu, že jsou pod dohledem osoby odpovědné za jejich bezpečnost.</p> <p>Před použitím výrobku si přečtěte tuto příručku a uschovejte ji pro budoucí použití.</p> <p>Při cvičení vždy noste obuv a vhodné oblečení.</p> <p>Výrobku se nedotýkejte ani jej nedržte, máte-li porušenou pokožku.</p> <p>Výrobek nepoužívejte, pokud se zdá být poškozený nebo nefunkční. Výrobek pravidelně kontrolujte, zda není poškozený a opotřebovaný. Zajistěte okamžitou výměnu vadných součástí kvalifikovaným servisním technikem.</p> <p>Údržbu nebo opravy neprovádějte, dokud je výrobek používán. Údržbu musí provádět kvalifikovaný servisní personál.</p> |

| |
|--|
|  POZOR |
| <p>Zkontrolujte, zda je správně nastavena poloha sedadla a horní části ramen.</p> <p>Při používání výrobku příliš neprodlužujte dosah paží.</p> <p>Nedovolte, aby výrobek používaly děti.</p> <p>Výrobek nepoužívejte v přítomnosti dětí a/nebo domácích zvířat.</p> <p>Děti mladší 13 let se ke stroji nesmí přibližovat.</p> <p>Zobrazení srdečního tepu, wattů, MET a kalorií není vhodné pro použití v aplikacích, kde na přesnosti těchto parametrů závisí zdraví a bezpečnost pacienta.</p> <p>Maximální nosnost uživatele: Model T6^{PRO} = 227 kg Model T6^{MAX} = 272 kg</p> <p>Výrobek nezvedejte sami. T6 je velmi těžký; váží 135 kg.</p> <p>Abyste předešli zranění osob nebo poškození výrobku, vždy si při jeho přemísťování vyžádejte pomoc. Používejte správné techniky zvedání.</p> <p>Aby nedošlo ke zranění, nekládejte ruce do žádných otvorů v krytu.</p> <p>Pro bezpečný provoz tohoto výrobku jej umístěte na rovný, stabilní povrch. Podle potřeby nastavte vyrovnávací nožky.</p> <p>Výrobek je určen pouze k připojení k elektrické síti prostřednictvím dodaného síťového adaptéru.</p> <p>TYTO POKYNY SI USCHOVEJTE.</p> |

Instalace a umístění

Vybalení a instalace

Postupy vybalování a instalace pro dodávky T6 jsou zdokumentovány v příslušných dokumentech s pokyny pro instalaci dodávek T6. Pokyny pro instalaci jsou dodávány s výrobky. Další kopie těchto dokumentů jsou k dispozici na vyžádání u zákaznického servisu.

! POZOR

T6 je velmi těžký; váží 135 kg.

Abyste předešli zranění osob nebo poškození výrobku, vždy při přemísťování tohoto výrobku požádejte o pomoc.

Používejte správnou techniku zvedání.

Umístění zařízení

Pro zajištění bezpečného a efektivního provozu zařízení NuStep jej umístěte na rovný a stabilní povrch. Podle potřeby nastavte zadní vyrovnávací nožky. Minimální požadovaný volný prostor kolem zařízení je 61 cm po stranách a 30 cm vpředu a vzadu. Další volný prostor je nutný pro bezbariérový přístup.

Pro větší stabilitu a ochranu podlahy umístěte horizontální crossový trenážér na podložku na cvičení podobnou podložce prodávané společností NuStep, LLC.

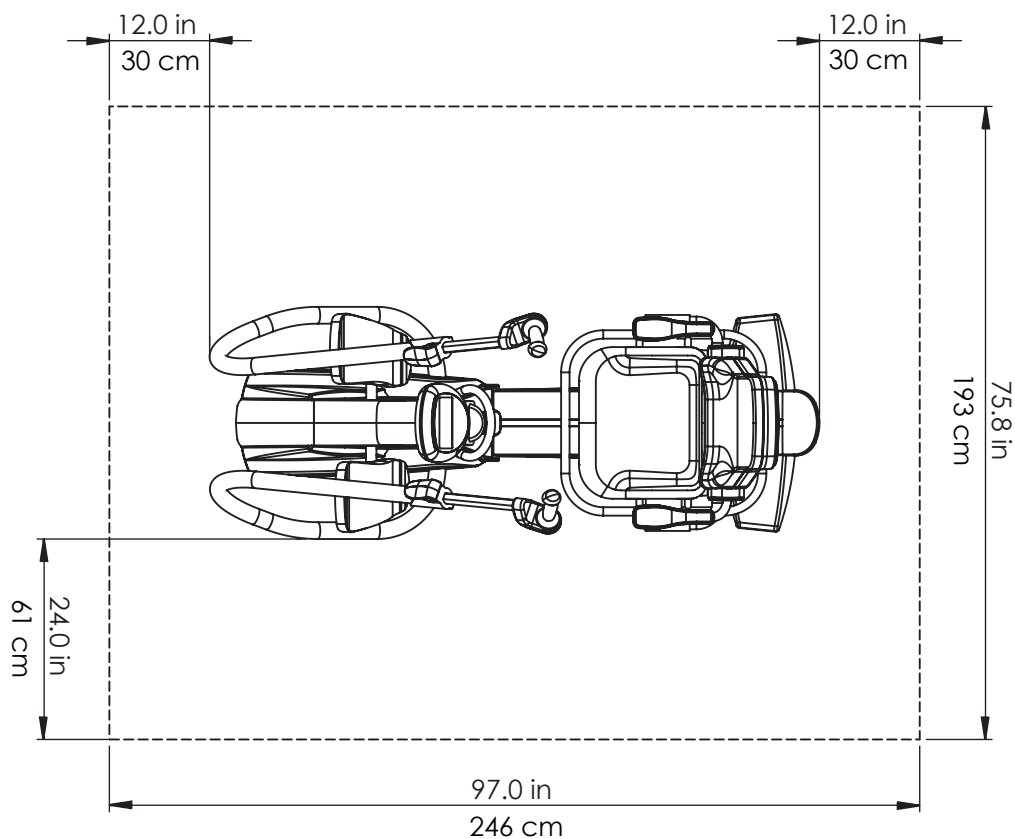

Použití síťového adaptéru

T6 je napájen síťovým adaptérem, který je součástí zařízení. Síťový adaptér lze zapojit do přední nebo zadní zásuvky.* Zapojte adaptér do vhodné elektrické zásuvky.

Napájecí kabel adaptéru střídavého proudu ved'te tak, aby nehrozilo nebezpečí zakopnutí a aby nedošlo k poškození adaptéru. Na kabely adaptéru, konektory nebo zástrčky nevyvíjejte žádný tlak ani je nenamáhejte.

Technické údaje adaptéru naleznete v části Technické údaje této příručky.

**Nepřipojujte T6 ke dvěma síťovým adaptérům současně.*

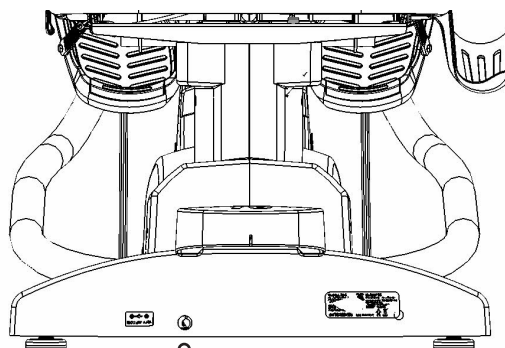
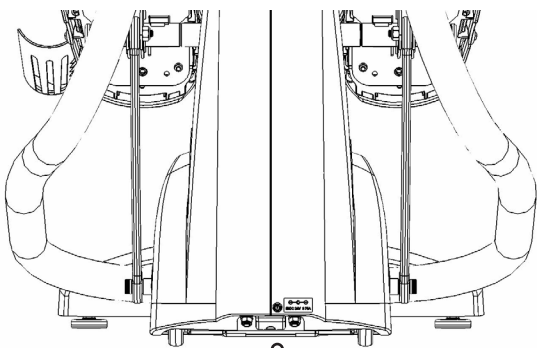
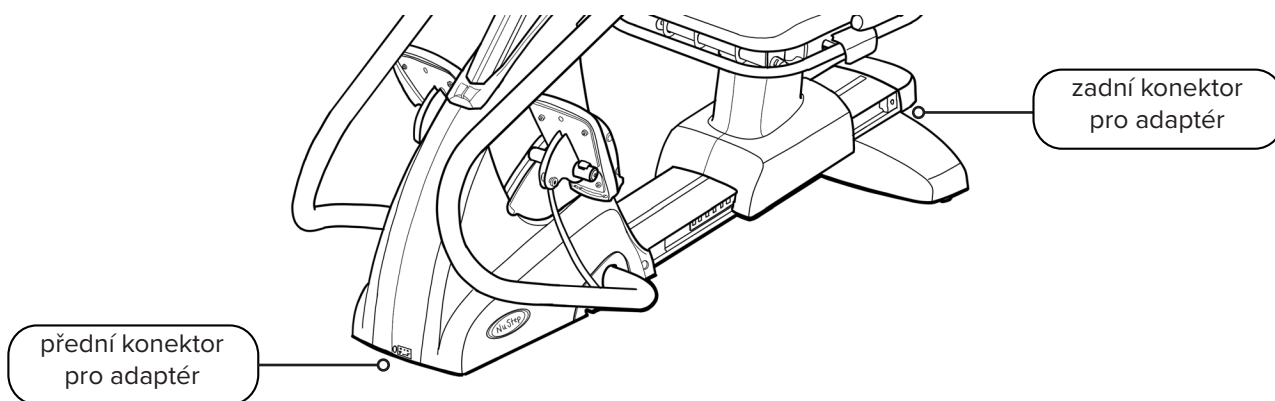

Přehled funkcí modelu T6

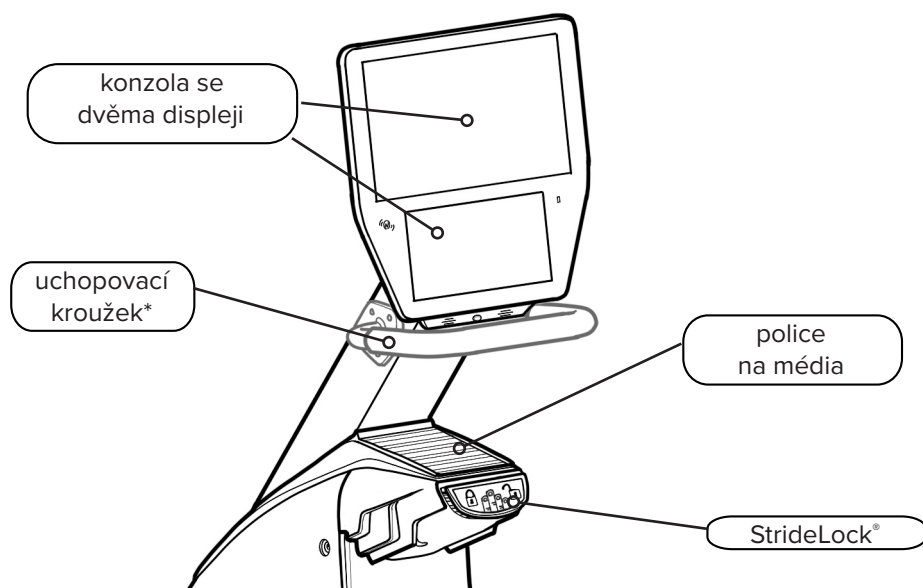
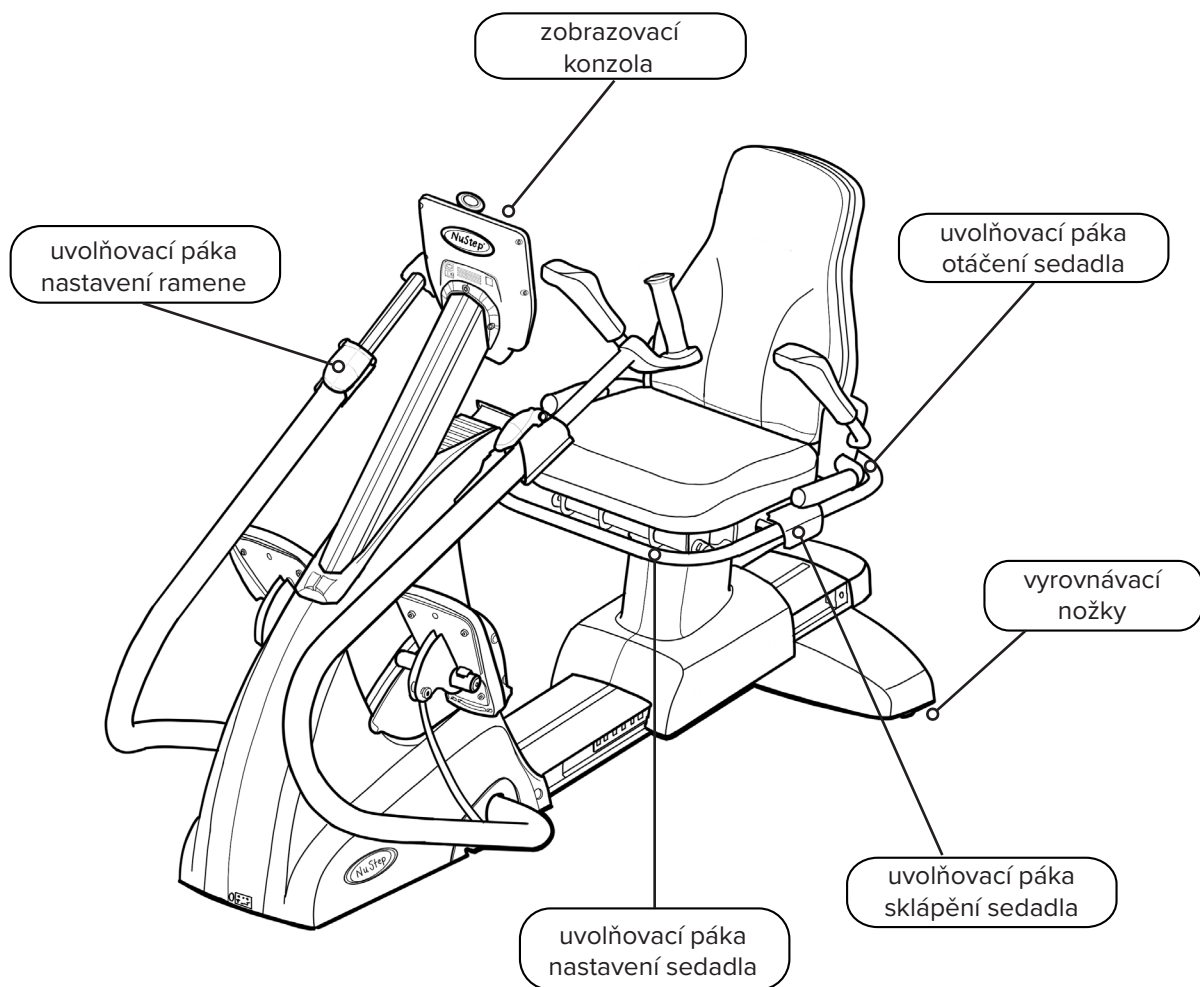

T6 StrideLock®

Funkce StrideLock umožňuje uživatelům uzamknout rukojeti ramen a nožní pedály na modelu T6. Když je funkce StrideLock zapnutá, rukojeti a pedály se nepohybují. Tím se výrobek stabilizuje a pro uživatele je snazší:

- Nastupování a vystupování z modelu T6
- Nastavení polohy sedadla a rukojeti
- Připevnění popruhů na nohy nebo připevnění adaptivního příslušenství



Páčka StrideLock

Zapnutí funkce StrideLock:

1. Pomocí rukojetí tlačte nebo táhněte ramena a pedály do požadované polohy.
2. Zatlačte na žlutou páčku StrideLock a uvolněte ji. Páčka je **NAHOŘE**, když je **uzamknuta**.
3. Zkontrolujte, zda je systém StrideLock zapnutý, zatlačením nebo zatažením za rukojeti ramen – neměly by se hýbat.



Když jsou rukojeti a pedály zablokované, je páčka nahoře.

Vypnutí funkce StrideLock:

1. Znovu zatlačte na páčku StrideLock. Páčka je **DOLE**, když je **odemknuta**.



Páčka je dole, když jsou rukojeti a pedály odemčené.

Provádění úprav

Nastavení vzdálenosti sedadla

1. Zvednutím přední žluté páčky dojde k odemknutí.
2. Pomocí nohou posuňte sedadlo dopředu nebo dozadu a nastavte vzdálenost.
3. Zkontrolujte, zda je koleno mírně pokrčené, když je noha téměř úplně natažená.
4. Uvolněte páčku a zajistěte sedadlo na místě.



Zvednutím přední páčky nastavte vzdálenost sedadla.



Koleno je mírně ohnuté, když je noha téměř úplně natažená.

Nastavení sklonu sedadla

1. Položte nohy na pedály.
2. Zvedněte černou páčku na levé straně a odemkněte ji.
3. Zatlačením na opěradlo sedadla zvýšíte jeho sklon (možnost sklopení až o 12°).
4. Uvolněte páčku a zajistěte sedadlo na místě.



Zvedněte černou páčku na levé straně.



Zatlačením na opěradlo sedadla nastavíte úhel sklonu.

Provádění úprav

Nastavení délky rukojeti

1. Zatáhněte za žlutou uvolňovací páčku pro nastavení ramene a odemkněte rukojeti ramene.
2. Posunutím rukojeti dovnitř nebo ven nastavíte délku.
3. Nastavte rukojeti tak, aby byl loket mírně ohnutý, když je ruka téměř úplně natažená (pro mnoho lidí je to stejné číslo jako jejich poloha sedadla).
4. Stisknutím uvolňovací páčky dolů se zamkne.



Zatáhněte za páčku nahoru, aby se odblokovala.



Zatlačením na páčku ji zajistěte.

Nastavení otáčení ramene

1. Zatáhněte za žlutou uvolňovací páčku pro nastavení ramene a odemkněte ji.
2. Otočte rukojeť doprava nebo doleva.
3. Po nastavení stiskněte uvolňovací páčku směrem dolů, aby se zajistila.



Provádění úprav

Ovládání otočného sedadla

1. Zvednutím zadní uvolňovací páčky odemkněte sedadlo.
2. Sedadlo můžete otáčet v obou směrech (sedadlo se otáčí o 360° a každých 45° se uzamkne).
3. Uvolněním páčky zajistíte sedadlo v dané poloze.

POZNÁMKA: Sedadlo lze otáčet s uživatelem na stroji nebo bez něj. Vzdálenost sedadla nelze z bezpečnostních důvodů nastavit, pokud nesměruje dopředu.



Zvednutím zadní páčky odemkněte sedadlo.



Sedadlo je otočné o 360° v obou směrech a aretuje se každých 45°.

Správná poloha při jízdě

Po nastavení rukojetí a polohy sedadla na T6 by mělo při cvičení na trenažéru T6 dojít k *mírnému pokrčování kolen a loktů v téměř úplném natažení.*

| | |
|---|--------------|
|  | POZOR |
| V důsledku nesprávného nebo nadměrného používání může dojít k poškození zdraví. | |
| Ujistěte se, že jsou sedadlo a ramena nastaveny do biomechanicky správných poloh. | |
| Nepřekračujte vzdálenost dosahu nohou nebo rukou. | |

Loket je mírně ohnutý, když je paže téměř úplně natažená.



Koleno je mírně ohnuté, když je noha téměř úplně natažená.

Zobrazení obrazovek

T6 je vybaven Domovskou obrazovkou a metrickou obrazovkou s dotykovou navigací:

Domovská obrazovka: Zobrazuje ikony možností *Rychlý start*, *Tréninkový partner*, *Grafy NuStep* a *Běh po trase*. Klepnutím na ikonu ji spustíte.

Metrická obrazovka: Zobrazuje všechny tréninkové metriky včetně *Uplynulý čas*, *úroveň (odporu)*, *tepová frekvence*, *kalorie*, *SPM (kroky za minutu)*, *METs*, *celkový počet kroků*, *míle* a *watty*.



Obrazovky aplikací

Rychlý start

Umožňuje uživatelům nastoupit a jet bez nastavování cílů tempa nebo výběru metrických hodnot. Sleduje uběhlý čas a celkový počet kol.

Uživatelé mohou přepínat na jiné aplikace z obrazovky *Rychlý start*. Přepínání:

1. Klepnutím na možnost [See Your Chart](#) otevřete nabídku *Výkonnostní grafy*.
2. Klepnutím na možnost [Keep Your Pace](#) otevřete nabídku *Tréninkový partner*.

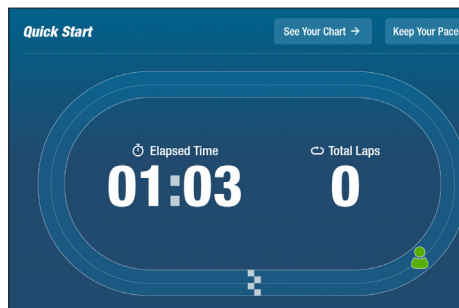

Zobrazení obrazovek

Tréninkový partner

Uživatelé si nastaví cílové tempo a vyberou metriku tréninku (SPM, watty nebo METs) s cílem udržet cílové tempo. Nastavení:

1. Klepnutím na možnost **Set Your Target** otevřete obrazovku *Vaše cílové tempo*.
2. Klepněte na požadovanou metriku.
3. Pomocí posuvníku vyberte tempo.
4. Potvrďte klepnutím na možnost Potvrdit.

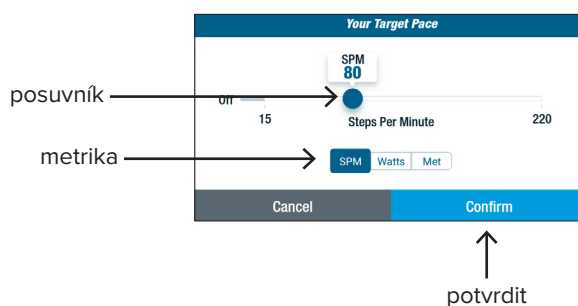
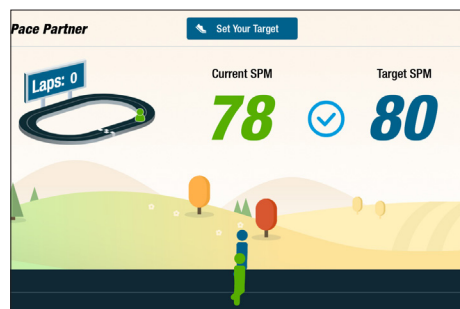

Grafy NuStep

Zobrazuje výkonnostní ukazatele tréninku: *Tempo (SPM)*, *watty*, *zátěž* nebo *METs* v průběhu času.

Chcete-li přepínat mezi grafy, klepněte na požadovanou metrickou kartu. Aktivní karta metriky je zvýrazněna modře.

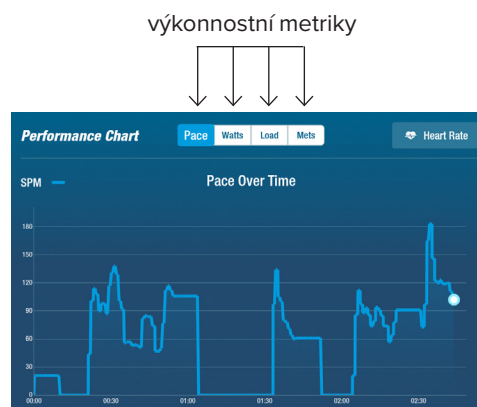

Zobrazení obrazovek

Běh po trase

Přehrává videa s malebnými běžeckými trasami, aby uživatele při cvičení zaujala.

Postup spuštění:

1. Klepnutím vyberte požadované video. →
2. Začněte krokovat pro spuštění videa.



Návrat do nabídky Běh po trase:

1. Klepněte na obrazovku, titulkový pruh klesne dolů.
2. Klepněte na tlačítko Zpět.

Veškerý obsah, zvukový a jiný obsah obsažený v aplikaci Běh po trase a dalších aplikacích NuStep je chráněn americkými a mezinárodními zákony o autorských právech. Není uděleno žádné právo používat video, audio nebo jiný obsah jiným způsobem, než jak je prezentován pro prohlížení ve výrobcích NuStep.

Metrická obrazovka

Klepnutím na položku obnovíte trénink nebo použijete změny ve výchozím nastavení.

poloha sedadla

Klepnutím se vrátíte na Domovskou obrazovku.

Klepnutím otevřete Uživatelská nastavení.

Klepnutím otevřete Nastavení systému.

Úroveň zatížení: nastavení proveděte klepnutím na tlačítko (-) nebo (+).

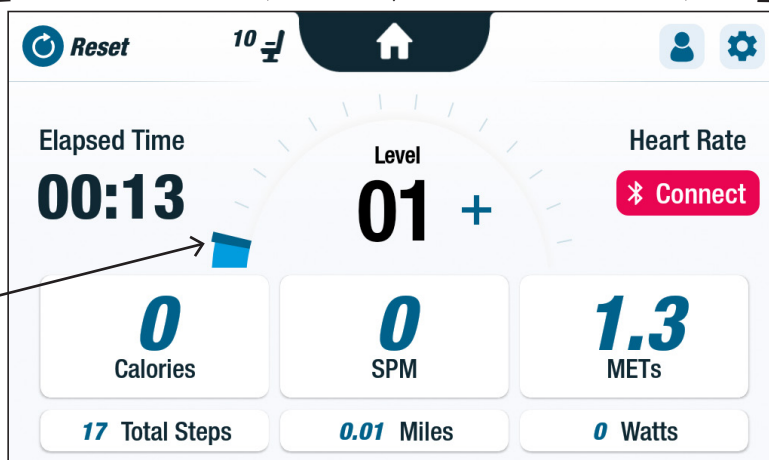

tréninkové metricky

Funkce pauzy

T6 má funkci vypnutí konzoly na 3 minuty. Pokud uživatel zastaví krokování a do tří minut v něm nepokračuje, konzola se resetuje.

Před vypnutím konzole může uživatel prodloužit pauzu (např. pro intervalový trénink) o dalších 15 minut. V tomto okamžiku si uživatel může také zobrazit shrnutí svého tréninku nebo trénink ukončit.

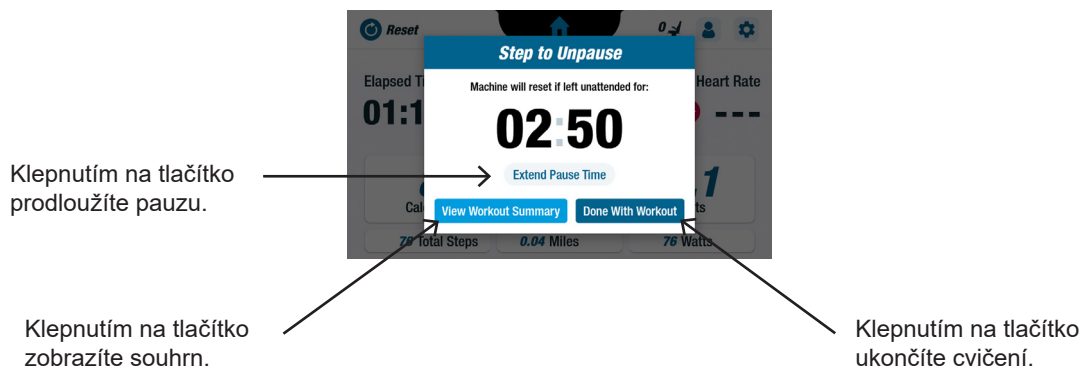

Po prohlédnutí souhrnu se uživatelé mohou vrátit ke svému tréninku, ukončit trénink nebo exportovat svůj souhrn tréninku na jednotku USB (*pokyny naleznete na straně 22*).

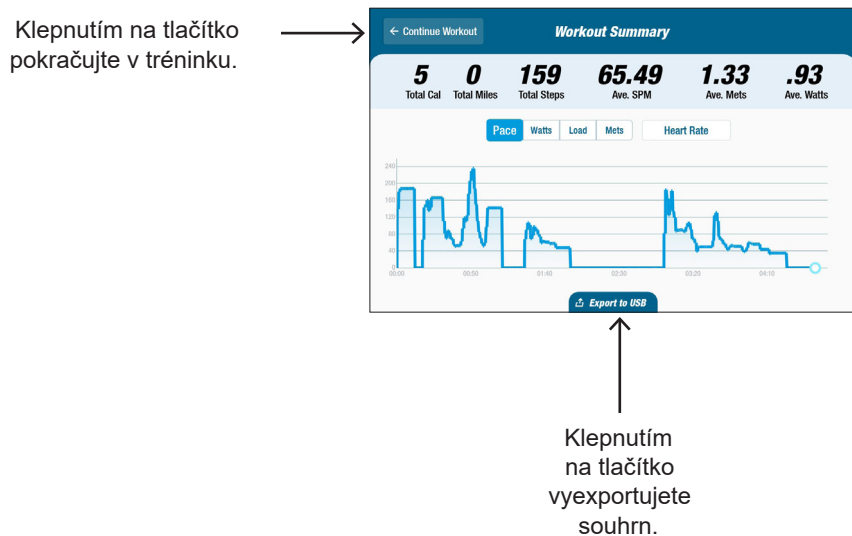

Nastavení systému

Slouží k úpravě hlasitosti a jasu obrazovky, změně výchozího nastavení, zobrazení diagnostiky, změně metrické konfigurace, zobrazení regulačních a softwarových informací.

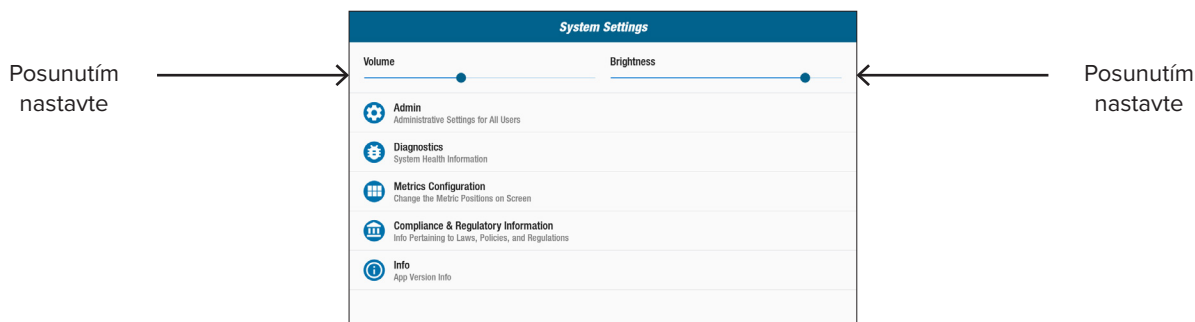

Správce

Slouží ke změně výchozího nastavení (věk, hmotnost, pohlaví). Změny výchozího nastavení jsou globální. Po otevření obrazovky správce je pro změnu výchozího nastavení vyžadováno heslo*. Zadání hesla:

1. Klepnutím na obrazovku otevřete numerickou klávesnici.
2. Zadejte heslo, klepněte na *Odeslat*.
3. Klepnutím na  ikonu zavřete klávesnici.

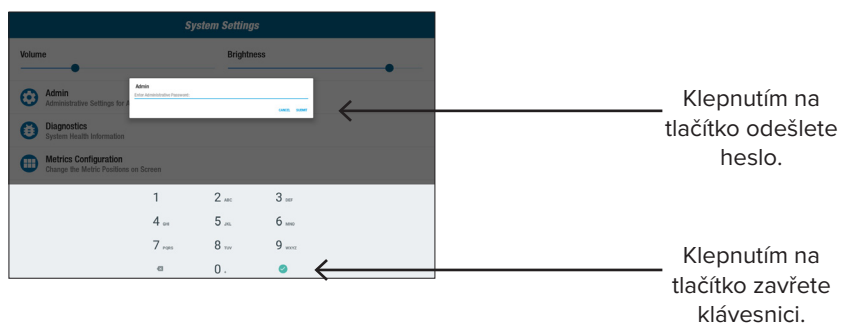

Na obrazovce správce:

1. Klepněte do výchozích polí a zadejte nová výchozí nastavení.
2. Klepněte na *Odeslat pro použití změn*.

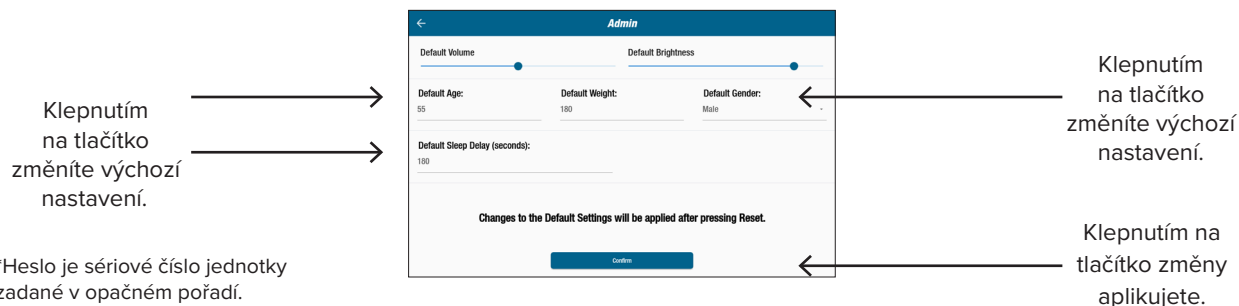

*Heslo je sériové číslo jednotky zadané v opačném pořadí.

Nastavení systému

3. Přejděte na možnost *Metrická* obrazovka.
4. Klepnutím na  *Reset* otevřete obrazovku *Resetovat trénink*.
5. Klepnutím na položku *Resetovat* změny uplatníte.

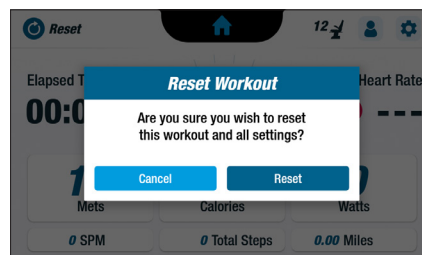

Diagnostika

Diagnostické obrazovky zobrazují živá a historická data pro servisní techniky nebo osoby odpovědné za údržbu zařízení. Pro přístup k obrazovce *historie a verzí* je třeba zadat heslo (viz předchozí strana).

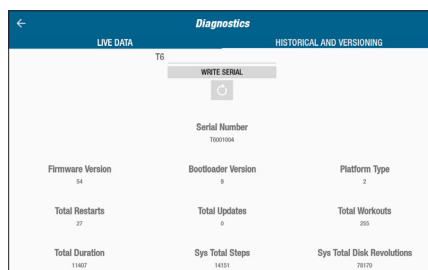

Konfigurace metrik

Uživatelé mohou změnit, které metrické jednotky se zobrazují na metrické obrazovce. V horním řádku je zobrazena aktuální konfigurace metrik. Pro změnu:

1. Klepnutím na aktuální metrickou jednotku ji zvýrazníte.
2. Klepněte na metrickou jednotku pro zvýrazněnou pozici.
3. Klepnutím na položku *Potvrdit změny* uplatníte.

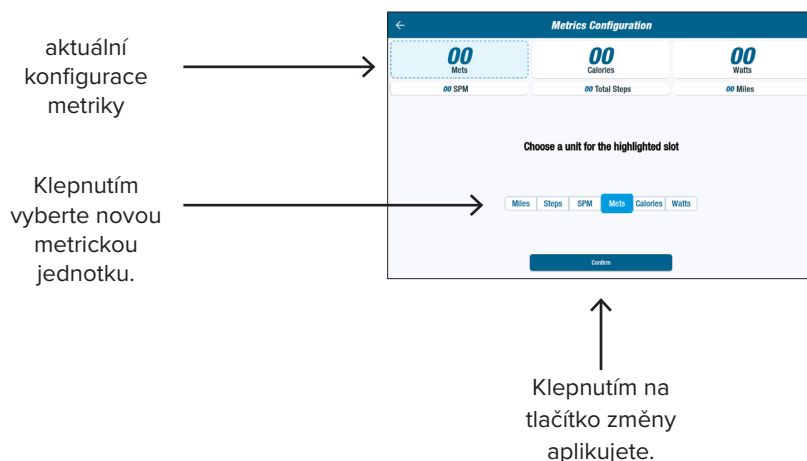

Uživatelská nastavení

Konfigurace uživatele

Uživatelé si mohou vytvořit a uložit profil s vlastním nastavením. Pro změnu:

1. Klepnutím na obrazovku otevřete numerickou klávesnici.
2. Zadejte věk, hmotnost a vyberte pohlaví.

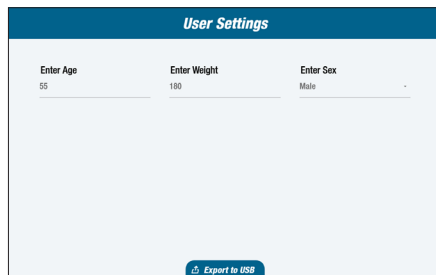

The screenshot shows a form titled "User Settings" with a dark blue header. Below the header, there are three input fields: "Enter Age" with the value "55", "Enter Weight" with the value "180", and "Enter Sex" with the value "Male". At the bottom of the form, there is a blue button labeled "Export to USB".

Export dat uživatelského profilu

Uživatelé mohou svá profilová data kdykoli exportovat na jednotku USB.

Export:

1. Vložte jednotku USB do portu USB na zadní straně zobrazovací konzoly.
2. Klepnutím na  na *metrické obrazovce otevřete obrazovku Nastavení uživatele*.
POZNÁMKA: Pokud se obrazovka profilu spouští automaticky, tento krok přeskočte
3. Klepněte na kartu *Exportovat do USB* v dolní části obrazovky.



Klepnutím otevřete Uživatelská nastavení.

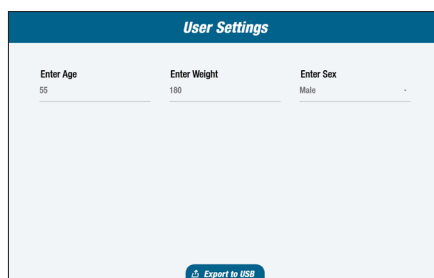
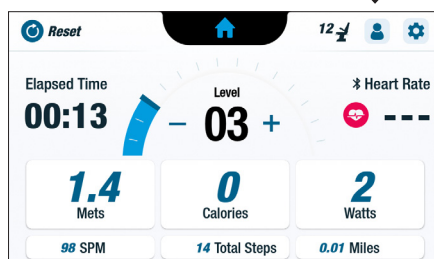

Klepnutím na položku exportujete data profilu.

Exportování souhrnu tréninku

Uživatelé mohou exportovat souhrn tréninku na jednotku USB. Souhrn je uložen ve formátu PDF.

POZNÁMKA: Před cvičením vložte jednotku USB do portu USB na zadní straně konzole

Na konci tréninku (když uživatel přestane krokovat) se otevře obrazovka *Sešlápnutím zrušíte pauzu*.

1. Klepněte na *Zobrazení souhrnu tréninku*.

POZNÁMKA: Neklepejte na *Konec tréninku*, protože tím dojde k ukončení tréninku a přístroj se resetuje. Neumožňuje uživateli exportovat souhrn tréninku.

Klepnutím otevřete obrazovku souhrnu

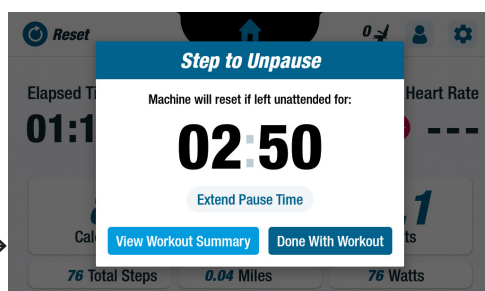

2. Z obrazovky *Souhrn tréninku* klepněte na možnost *Exportovat na USB*.

Exportovat na USB

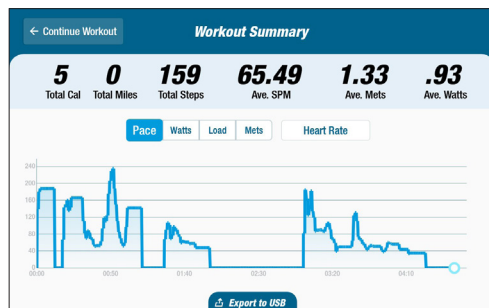

Klepnutím na OK nabídku zavřete.

Preventivní údržba

Intervaly preventivní údržby

Přestože je vaše zařízení T6 navrženo tak, aby nevyžadovalo žádnou údržbu, doporučujeme provést několik úkonů, které prodlouží životnost vašeho zařízení. Dodržujte doporučené intervaly preventivní údržby uvedené níže. Jedná se o odhadované intervaly a v závislosti na skutečném používání může být nutné frekvenci preventivní údržby zvýšit nebo snížit.

| P O L O Ž K A | Ú K O N | F R E K V E N C E |
|---|----------------|--------------------------|
| Ramena, rukojeti a držadla | * Čištění | Týdenní |
| Konzole | * Čištění | Týdenní |
| Kryty a rám | * Čištění | Týdenní |
| Sedačka | * Čištění | Týdenní |
| * K čištění zařízení NuStep použijte neabrazivní čisticí prostředek ve spreji a měkký hadřík. | | |

Informace o sériovém čísle zařízení T6

Umístění na výrobku:

Sériové číslo se nachází na pravé straně zadního podpěrného krytu.

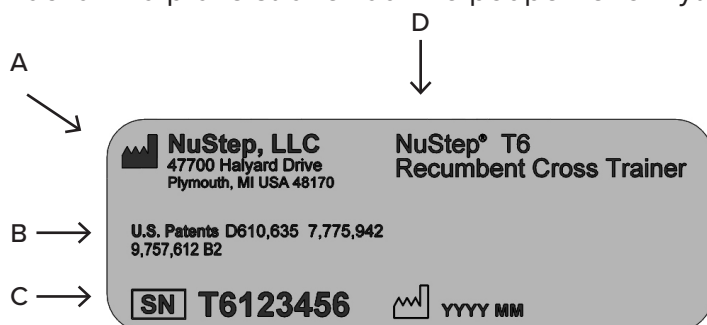

| | |
|---|------------------------------|
| A | Název a adresa výrobce |
| B | Patentová ochrana výrobku. |
| C | Sériové číslo a datum výroby |
| D | Číslo modelu a popis výrobku |

Regulační informace T6

Umístění na výrobku:

Regulační informace se nacházejí na pravé straně zadního podpěrného krytu.

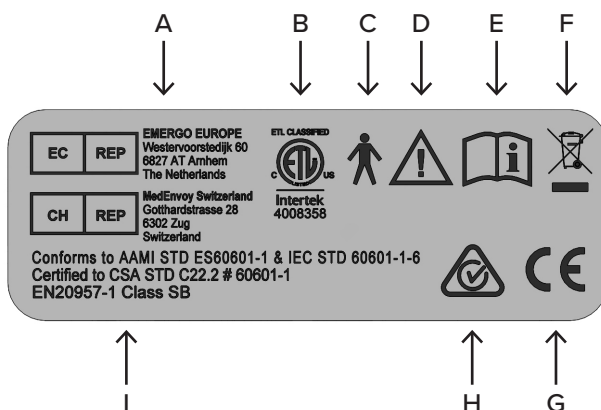

| | |
|---|---|
| A | Evropský zplnomocněný zástupce |
| B | Celostátně uznávaná značka zkušební laboratoře |
| C | Použitý díl typu B pro elektrickou bezpečnost |
| D | Pozor, přečtěte si příložené dokumenty |
| E | Před použitím si přečtěte uživatelskou příručku |
| F | Značka podle směrnice o OEEZ |
| G | Označení CE |
| H | RCM |
| I | Standards |

Získání zákaznického servisu a náhradních dílů

KROK 1 – Identifikujte problém.

Pokud jste se s problémem neseekali, promluvte si s osobou, která se s ním setkala, abyste pochopili podstatu problému.

STEP 2 – Ověřte problém.

Zkontrolujte horizontální crossový trenážér. Zjistěte, zda je k odstranění problému nutný nový díl. Obrázky a seznamy dílů jsou k dispozici na webových stránkách společnosti NuStep na adrese:

nustep.com/customer-service/Service Parts.

KROK 3 – Kontaktujte zákaznický servis společnosti NuStep.

Aby vám naši produktoví specialisté mohli lépe pomoci, připravte si úplný popis problému a sériové číslo jednotky (umístění sériového čísla na zařízení T6 viz předchozí strana).

Produktoví specialisté společnosti NuStep jsou k dispozici na e-mailové nebo telefonické adrese:

E-mail: support@nustep.com

Telefon: 800-322-2209 (US)
734-769-3939

Web: NUSTEP.COM

Zákazníci mimo USA a Kanadu, kteří potřebují zákaznický servis, se mohou obrátit na místního distributora výrobků společnosti NuStep.

Záruka T6

Chcete-li si prohlédnout záruku online, přejděte na: NUSTEP.COM



Máte-li jakékoli dotazy týkající se záruky, obraťte se na zákaznický servis na: 800-322-2209 nebo navštivte support@nustep.com.

Zákazníci mimo USA a Kanadu se mohou o záručních podmínkách informovat u místního distributora společnosti NuStep.

Technické údaje

| | |
|---------------------------------|---|
| Port USB A | Port USB je určen pouze pro použití flash disků. Některé flash disky nemusí být s portem USB zařízení T6 kompatibilní. K tomuto portu nepřipojujte externí zařízení pomocí kabelů USB. |
| Port USB C | Připojení pouze pro servis. |
| Port Ethernet | Připojení pouze pro místní síť. Nepřipojujte zařízení T6 k internetu. Port používejte pouze pro připojení k zařízením vyhovujícím normě IEC 60601-1. Při připojování k nemedicínským přístrojům použijte síťový izolátor podle normy IEC 60601-1. |
| 3,5mm audio konektor | Připojení pouze pro pasivní sluchátka a sluchátka s konektorem 3,5 mm. |
| Normy | ANSI/AAMI ES60601-1, CAN/CSA-C22.2 No. 60601-1, IEC/EN 60601-1, IEC/EN 60601-1-2 |
| Odporový systém vířivých proudů | Model T6 je vybaven systémem odporu proti vířivým proudům závislým na rychlosti, který závisí na zvolené úrovni pracovní zátěže, rychlosti kroku uživatele a délce kroku uživatele. Rozsah: 0 až 1400 wattů |
| Krokové akce | T6 má závislé krokování s rozsahem kroku až 22 cm. |
| Parametry testování ve wattech | Zobrazené hodnoty ve wattech představují míru spotřeby energie uživatele. Jsou vypočítávány v reálném čase pomocí algoritmu založeného na mechanických parametrech stroje a naměřeném průměrném stylu jízdy. Mezi významné mechanické parametry, které ovlivňují zobrazené hodnoty wattů, patří setrvačnost pohyblivých součástí stroje, uživatelem zvolená úroveň zatížení a rychlost otáčení disku s vířivými proudy. Ověřovací testování zobrazených hodnot ve wattech bylo provedeno porovnáním uvedené hodnoty a skutečně naměřeného mechanického výkonu, který vyprodukovalo více uživatelů. Zobrazené hodnoty ve wattech jsou nezávislé na fyziologických nebo anatomických parametrech uživatele. |
| Síťový adaptér | Model AUTECH POWER SYSTEMS DT-M090-240-U-NSP nebo Model GlobTek TR9KI3750CCP-IM(R6B) Výstup 24 V ss při 3,75 A, max. 90 W Vstup 100–240 V~50–60 Hz, 1,5 A T6 musí být napájen pouze bezpečným velmi nízkým napětím odpovídajícím označení na výrobku.  |

Bezpečnostní upozornění

| TYP / STUPEŇ OCHRANY | KLASIFIKACE / IDENTIFIKACE / VAROVÁNÍ | SYMBOL |
|---|--|---|
| Typ ochrany před úrazem elektrickým proudem | Zařízení třídy II |  |
| Stupeň ochrany před úrazem elektrickým proudem | Použitá část typu B |  |
| Stupeň ochrany proti vniknutí kapalin | Není chráněno | Neuplatňuje se |
| Stupeň bezpečnosti v přítomnosti hořlavé anestetické směsi se vzduchem nebo s kyslíkem či oxidem dusným | Není vhodné | Neuplatňuje se |
| Způsob provozu | Trvalý | Neuplatňuje se |
| Informace o možném elektromagnetickém nebo jiném rušení a rady, jak se mu vyhnout | Horizontální crossový trenažér NuStep T6 využívá pro svou vnitřní funkci pouze elektromagnetickou a radiofrekvenční energii. Proto jsou jejich emise EMC a RF velmi nízké a není pravděpodobné, že by způsobovaly rušení okolních elektronických zařízení. | Neuplatňuje se |
| Výstrahy a tabulky EMC požadované normou IEC 60601-1-2 | Viz tabulky EMC. | Neuplatňuje se |

Bezpečnostní upozornění

| TYP / STUPEŇ OCHRANY | KLASIFIKACE / IDENTIFIKACE / VAROVÁNÍ | SYMBOL |
|--|--|---|
| <p>ID všech rizik spojených s likvidací odpadních produktů, zbytků, včetně likvidace samotného zařízení po skončení jeho životnosti.</p> | <p>Horizontální crossový trenažér NuStep T6 obsahuje elektronické obvody a knoflíkovou baterii, které mohou vyžadovat dodržování specifických místních postupů likvidace nebo recyklace.</p> |  |
| <p>Specifikace podmínek prostředí pro přepravu a skladování (rovněž vyznačeno na vnější straně obalu).</p> | <p>Horizontální crossový trenažér NuStep T6 může být:</p> <p>a) bezpečně přepravován a skladován za těchto podmínek -10° až 50° °C; $\leq 95\%$ nekondenzující vlhkost; 20 až 107 kPa</p> <p>b) provozován za těchto podmínek 5° až 40° °C; $\leq 85\%$ nekondenzující vlhkost; 60 až 107 kPa.</p> | <p>Neuplatňuje se</p> |
| <p>Signalizace, že je zařízení pod napětím.</p> | <p>Pokud je T6 zapojen do sítě a nepoužívá se, indikátor pohotovostního režimu na přední straně konzole zůstává rozsvícený.</p> | <p>Neuplatňuje se</p> |

Tabulky EMC

| Pokyny a prohlášení výrobce ohledně elektromagnetických emisí | | |
|---|----------------|---|
| Model NuStep T6 je určen pro použití v elektromagnetickém prostředí specifikovaném níže. Zákazník nebo uživatel zařízení NuStep T6 by měl zajistit, aby byl v takovém prostředí používán. Výrobek neobsahuje základní výkonnostní prvky a funkce. | | |
| Test emisí | Shoda | Elektromagnetické prostředí – vedení |
| RF emise CISPR 11 | Skupina 1 | Model NuStep T6 využívá RF energii pouze pro svou vnitřní funkci. Proto jsou jeho emise RF velmi nízké a není pravděpodobné, že by způsobovaly rušení okolních elektronických zařízení. |
| RF emise CISPR 11 | Třída B | Model NuStep T6 je vhodný pro použití ve všech zařízeních. |
| Harmonické emise IEC 61000-3-2 | Neuplatňuje se | |
| Kolísání napětí/emise blikání IEC 61000-3-3 | Neuplatňuje se | |

Tabulky EMC

Tabulka 2 – Pokyny a prohlášení VÝROBCE – elektromagnetická ODOLNOST – pro všechna LÉKAŘSKÁ ELEKTRICKÁ ZAŘÍZENÍ a LÉKAŘSKÉ ELEKTRICKÉ SYSTÉMY

| Pokyny a prohlášení výrobce – elektromagnetická odolnost | | | |
|---|--|--|---|
| Model NuStep T6 je určen pro použití v elektromagnetickém prostředí specifikovaném níže. Zákazník nebo uživatel zařízení NuStep T6 by měl zajistit, aby byl v takovém prostředí používán. | | | |
| Zkouška odolnosti | IEC 60601 Úroveň zkoušky | Úroveň shody | Elektromagnetické prostředí – vedení |
| Elektrostatický výboj (ESD) IEC 61000-4-2 | ± 8 kV kontakt ± 15 kV vzduch | ± 4 kV kontakt ± 8 kV vzduch (Viz poznámka 1) | Podlahy by měly být dřevěné, betonové nebo z keramických dlaždic. Pokud jsou podlahy pokryty syntetickým materiálem, měla by relativní vlhkost vzduchu činit alespoň 30 %. |
| Rychlý elektrický přechod/ výboj IEC 61000-4-4 | ± 2 kV pro napájecí vedení | ± 2 kV pro napájecí vedení | Kvalita elektrické sítě by měla odpovídat typickému komerčnímu nebo nemocničnímu prostředí. |
| Přepětí IEC 61000-4-5 | ± 1 kV diferenciální režim ± 2 kV ve společném režimu | ± 1 kV diferenciální režim ± 2 kV ve společném režimu | Kvalita elektrické sítě by měla odpovídat typickému komerčnímu nebo nemocničnímu prostředí. |
| Poklesy napětí, krátká přerušení a kolísání napětí na vstupním napájecím vedení IEC 61000-4-11 | 0 % UT; 0,5 cyklu 0 % UT; 1 cyklus 70 % UT; 25/30 cyklů 0 % UT; 250/300 cyklů | 0 % UT; 0,5 cyklu 0 % UT; 1 cyklus 70 % UT; 25/30 cyklů 0 % UT; 250/300 cyklů | Kvalita elektrické sítě by měla odpovídat typickému komerčnímu nebo nemocničnímu prostředí. Pokud uživatel horizontálního crossového trenažeru NuStep® T6 vyžaduje nepřetržitý provoz během přerušení dodávky elektrické energie, bude horizontální crossový trenažér NuStep® T6 napájen z interních baterií. |
| Frekvence napájení (50/60 Hz) Magnetické pole IEC 61000-4-8 | 30 A/m | 30 A/m | Výkonová magnetická pole by měla být na úrovni charakteristické pro typické místo v typickém komerčním nebo nemocničním prostředí. |
| POZNÁMKA 1 Vyšší úrovně ESD nemají žádný vliv na základní bezpečnost nebo základní výkon. (Viz: Pokyny a prohlášení výrobce ohledně elektromagnetických emisí) POZNÁMKA 2 U_i je střídavé síťové napětí před použitím zkušební úrovně. | | | |

Tabulky EMC

Tabulka 3 – Pokyny a prohlášení VÝROBCE – elektromagnetická NEZÁVISLOST – pro ME ZAŘÍZENÍ a ME SYSTÉMY, které neslouží jako ŽIVOTNÍ PODPORA

| Pokyny a prohlášení výrobce – elektromagnetická odolnost | | | |
|---|--|----------------------|--|
| Model NuStep T6 je určen pro použití v elektromagnetickém prostředí specifikovaném níže. Zákazník nebo uživatel zařízení NuStep T6 by měl zajistit, aby byl v takovém prostředí používán. | | | |
| Zkouška ODOLNOSTI | ÚROVEŇ ZKOUŠKY PODLE IEC 60601 | Úroveň shody | Elektromagnetické prostředí – vedení |
| Vedené RF IEC 61000-4-6 Vyzařované RF IEC 61000-4-3 | 3 V rms 150 kHz až 80 MHz 3 V/m 80 MHz až 2,7 GHz | 3 V rms 3 V/m | <p>Přenosná a mobilní RF komunikační zařízení by neměla být používána blíže k žádné části modelu NuStep T6, včetně kabelů, než je doporučená odstupová vzdálenost vypočtená podle rovnice platné pro frekvenci vysílače.</p> <p>Doporučená odstupová vzdálenost</p> <p>Neuplatňuje se</p> <p>$d = 1,2 \sqrt{P}$ 80 MHz až 800 MHz $d = 2,3 \sqrt{P}$ 800 MHz až 2,7 GHz Kde P je maximální jmenovitý výstupní výkon vysílače ve wattch (W) podle výrobce vysílače a d je doporučená odstupová vzdálenost v metrech (m).</p> <p>Intenzita pole z pevných rádiových vysílačů, stanovená elektromagnetickým průzkumem^a lokality, by měla být nižší než úroveň shody v každém frekvenčním rozsahu^b.</p> <p>V blízkosti zařízení označeného následujícím symbolem může docházet k rušení:</p>  |
| <p>POZNÁMKA 1 Při frekvencích 80 MHz a 800 MHz platí vyšší frekvenční rozsah.</p> <p>POZNÁMKA 2 Tyto pokyny nemusí platit ve všech situacích. Šíření elektromagnetického záření je ovlivněno absorpcí a odrazem od konstrukcí, předmětů a osob.</p> <p>POZNÁMKA 3 Výrobek splňuje požadavky normy IEC 60601-1-2, bod 8.10, tabulka 9, na odolnost vůči bezprostředním polím z bezdrátových komunikačních zařízení</p> | | | |
| <p>a. Intenzitu pole z pevných vysílačů, jako jsou základnové stanice pro rádiové (mobilní/bezdrátové) telefony a pozemní mobilní rádia, radioamatérské vysílání, rozhlasové vysílání v pásmu AM a FM a televizní vysílání, nelze teoreticky přesně předpovědět. Pro posouzení elektromagnetického prostředí způsobeného pevnými RF vysílači je třeba zvážit elektromagnetický průzkum lokality. Pokud naměřená intenzita pole v místě, kde je NuStep model T6 používán, překročí výše uvedenou platnou úroveň shody s RF, je třeba NuStep model T6 pozorovat a ověřit jeho normální provoz. Pokud se objeví abnormální výkon, mohou být nutná další opatření, například změna orientace nebo přemístění modelu NuStep T6.</p> <p>b. Ve frekvenčním rozsahu 150 kHz až 80 MHz by intenzita pole měla být menší než 3 V/m.</p> | | | |

Shoda s americkou normou FCC a IEC/EN 55011

Prohlášení o shodě s FCC v USA:

Poznámka: Toto zařízení bylo testováno a shledáno vyhovujícím v souladu s omezeními pro digitální zařízení třídy B podle části 15 předpisů komise FCC. Tato omezení jsou navržena s úmyslem poskytovat rozumnou ochranu před škodlivými vlivy rušení při instalaci v domácnostech. Toto zařízení generuje, používá a může generovat vysokofrekvenční energii, a pokud není instalováno a používáno v souladu s návodem k instalaci, může způsobit škodlivé rušení rádiové komunikace. V žádném případě však není možné zaručit, že v určité konkrétní situaci k rušení nedojde. Pokud zařízení způsobuje škodlivé rušení rozhlasového nebo televizního příjmu, které lze zjistit vypnutím a zapnutím tohoto zařízení, doporučujeme uživateli, aby se pokusil rušení odstranit jedním nebo více z následujících opatření:

- Přesměrujte nebo přemístěte přijímací anténu
- Zvětšete vzdálenost mezi zařízením a přijímačem
- Připojte zařízení do zásuvky v jiném obvodu, než ke kterému je připojen přijímač
- Poradte se s prodejcem nebo zkušeným technikem pro rádio/televizi a požádejte o pomoc

Prohlášení o shodě s normou IEC/EN 55011:

Toto zařízení je ve shodě s normou IEC/EN 55011, skupina 1, třída B. Skupina 1 zahrnuje všechna zařízení ISM, ve kterých je záměrně generována a/nebo používána vodivě vázaná radiofrekvenční energie, která je nezbytná pro vnitřní fungování samotného zařízení. Zařízení třídy B je vhodné pro použití v domácnostech a v zařízeních přímo připojených k síti nízkého napětí, která zásobuje budovy používané pro domácí účely.

Ochranné známky

Slovní značka a loga Bluetooth® jsou registrované ochranné známky společnosti Bluetooth SIG, Inc. a jakékoli použití těchto značek společností NuStep, LLC je podmíněno licencí. Ostatní ochranné známky a obchodní názvy jsou majetkem příslušných vlastníků.

NuStep, LLC
47700 Halyard Drive
Plymouth, MI 48170
U.S.A.
800-322-2209
734-769-3939
www.nustep.com



Informace v této příručce jsou v době tisku aktuální. Vzhledem k naší snaze o neustálé zlepšování se specifikace a popisy mohou změnit bez předchozího upozornění. Žádná část této příručky nesmí být reprodukována nebo přenášena v jakékoli formě nebo jakýmkoli prostředky, elektronickými nebo mechanickými, pro jakýkoli účel bez výslovného písemného souhlasu společnosti NuStep, LLC.

© Copyright duben 2021, NuStep, LLC.

NuStep® a Transforming Lives® jsou registrované ochranné známky společnosti NuStep, LLC.

Příručka PN 52530 T6 Uživatelská příručka, rev. B

