

# NuStep<sup>®</sup> T6

Ležecí eliptiční trenažer

KORISNIČKI PRIRUČNIK



Transforming Lives<sup>®</sup>



# Sadržaj

Uvod .....	4
Sigurnosne upute .....	5 – 6
Ugradnja i postavljanje .....	7
Upotreba AC pretvarača .....	8
Pregled značajki trenažera T6.....	9
Značajka StrideLock® trenažera T6.....	10
Podešavanje .....	11 – 13
Ispravan položaj pri vježbanju .....	13
Zasloni.....	14 – 16
Funkcija pauze .....	17
Postavke sustava.....	18 – 19
Korisničke postavke.....	20
Izvoz podataka korisničkog profila.....	21
Izvoz sažetka vježbanja.....	22
Preventivno održavanje.....	23
Podaci o serijskom broju .....	24
Regulatorne informacije za T6.....	24
Korisnička služba i nabava dijelova.....	25
Informacije o jamstvu za T6.....	25
Tehnički podaci .....	26
Sigurnosne obavijesti.....	27 – 28
Tablice elektromagnetske kompatibilnosti.....	29 – 31
Usklađenost s normama US FCC i IEC/EN 55011 .....	32

## Uvod

---



Hvala vam što ste kupili ležeći eliptični trenažer NuStep T6.

Kao začetnik ležećih eliptičnih trenažera, NuStep je vodeća tvrtka u razvoju sjedećih sustava vježbanja za cijelo tijelo koji su uključivi, učinkoviti i jednostavni za korištenje. Naši se proizvodi upotrebljavaju u zdravstvenim ustanovama, wellness centrima i umirovljeničkim zajednicama diljem svijeta.

T6 označava prekretnicu u kontinuiranoj potrazi tvrtke NuStep za napretkom, zadovoljstvom kupaca i najboljom kvalitetom u klasi. Kao tvrtka usmjerena na kupca, NuStep se obratio našim korisnicima, uključujući zdravstvene djelatnike i stručnjake za fitness, da bi dobio uvid u to koje značajke treba uključiti u proizvod. T6 je krajnji rezultat ove vrijedne povratne informacije.

Hvala vam na vašem radu i dobro došli u našu mrežu NuStep korisnika koja se stalno širi.

## Sigurnosne upute

	 <b>OPREZ</b>	 <b>UPOZORENJE</b>
<p>Ovo je simbol sigurnosnog upozorenja. Rabi se za skretanje pozornosti na upute koje se odnose na osobnu sigurnost. Pročitajte i pridržavajte se svih sigurnosnih poruka koje slijede ovaj simbol kako biste izbjegli moguće ozljede ili smrt uslijed pogrešne upotrebe.</p>	<p>OPREZ ukazuje na potencijalno opasnu situaciju koja, ako se ne izbjegne, može dovesti do lakših ili umjerenih ozljeda. Također se može upotrebljavati za upozoravanje na nesigurne postupke.</p>	<p>UPOZORENJE ukazuje na potencijalno opasnu situaciju koja, ako se ne izbjegne, može rezultirati smrću ili teškim ozljedama.</p>

 <b>UPOZORENJE</b>
<p>Nemojte modificirati ovu opremu bez odobrenja proizvođača.</p> <p>Upotrebljavajte ovu opremu samo za namjeravanu namjenu kako je opisano u ovom priručniku.</p> <p>Nemojte upotrebljavati dodatke koje nije preporučio proizvođač.</p> <p>Nikada nemojte rukovati ovom opremom ako je oštećen kabel ili utikač.</p> <p>Držite kabel dalje od zagrijanih površina.</p> <p>Držite proizvod dalje od topline, iskri, otvorenog plamena i vrućih površina.</p> <p>Nikada nemojte ispuštati ili umetati bilo koji predmet u bilo koji otvor.</p> <p>Nemojte upotrebljavati na otvorenom.</p> <p>Ozljede zdravlja mogu biti posljedica netočnog ili pretjeranog treninga.</p> <p>Sustavi za praćenje otkucaja srca mogu biti netočni.</p> <p>Prekomjerno vježbanje može dovesti do ozbiljnih ozljeda ili smrti. Ako osjetite nesvjesticu, odmah prestanite s vježbanjem.</p> <p>Treba izbjegavati upotrebu ove opreme pored druge opreme ili naslagane s drugom opremom jer to može dovesti do nepravilnog rada.</p> <p>Prijenosna RF komunikacijska oprema (uključujući periferne uređaje kao što su antenski kabeli i vanjske antene) ne smije se upotrebljavati bliže od 30 cm (12 inča) od bilo kojeg dijela ovog proizvoda, uključujući kabele. U suprotnom bi moglo doći do pogoršanja performansi ove opreme.</p>

## Sigurnosne upute

 <b>OPREZ</b>
<p>Posjetite svog liječnika prije početka bilo kojeg programa vježbanja.</p> <p>Potreban je nadzor ako ste osoba s invaliditetom ili imate zdravstvenih problema.</p> <p>Prestanite s vježbanjem ako osjećate nesvjesticu ili vrtoglavicu dok upotrebljavate ovaj proizvod i potražite liječničku pomoć ili savjet.</p> <p>Upotrebljavajte ovaj proizvod samo prema uputama svog liječnika ako imate srčanu bolest, hipertenziju, dijabetes, bolest dišnog sustava, bilo koji drugi medicinski problem ili ako ste trudni.</p> <p>Osobe sa smanjenim fizičkim, senzornim ili kognitivnim sposobnostima – ili nedostatkom iskustva i znanja o ovom proizvodu – mogu upotrebljavati ovaj proizvod, pod uvjetom da su pod nadzorom osobe odgovorne za njihovu sigurnost.</p> <p>Pročitajte ovaj priručnik prije upotrebe ovog proizvoda i spremite ga za buduću upotrebu.</p> <p>Prilikom vježbanja uvijek nosite cipele i odgovarajuću odjeću.</p> <p>Nemojte dirati ili držati proizvod s oštećenom kožom.</p> <p>Nemojte upotrebljavati ovaj proizvod ako se čini oštećenim ili neispravnim. Redovito pregledavajte proizvod na oštećenja i istrošenost. Osigurajte da neispravne komponente odmah zamijene kvalificirani servisni tehničari.</p> <p>Nemojte obavljati održavanje ili popravke na ovom proizvodu dok je u upotrebi. Radnje održavanja obavlja kvalificirano servisno osoblje.</p>

 <b>OPREZ</b>
<p>Provjerite jesu li položaj sjedala i gornji položaj ruku ispravno postavljeni za vas.</p> <p>Nemojte pretjerano ispružiti ruke dok upotrebljavate ovaj proizvod.</p> <p>Nemojte dopustiti djeci da upotrebljavaju ovaj proizvod.</p> <p>Nemojte upotrebljavati ovaj proizvod u prisutnosti djece i/ili kućnih ljubimaca.</p> <p>Držite djecu mlađu od 13 godina dalje od ovog uređaja.</p> <p>Prikazi otkucaja srca, snage, metaboličkih ekvivalenata i kalorija nisu prikladni za upotrebu u aplikacijama u kojima zdravlje i sigurnost pacijenta ovise o točnosti tih parametara.</p> <p>Maksimalni kapacitet težine korisnika: Model T6<sub>PRO</sub> = 500 lbs (227 kg) Model T6<sub>MAX</sub> = 600 lbs (272 kg)</p> <p>Nemojte sami podizati ovaj proizvod. T6 je vrlo težak; teži 298 lbs (135 kg).</p> <p>Kako biste izbjegli ozljede ili oštećenje proizvoda, uvijek potražite pomoć za premještanje ovog proizvoda. Upotrebljavajte ispravne tehnike dizanja.</p> <p>Kako biste izbjegli ozljede, nemojte gurati ruke u otvore poklopca.</p> <p>Za siguran rad ovog proizvoda, postavite ga na ravnu, stabilnu površinu. Prema potrebi podesite noge za izravnavanje.</p> <p>Ovaj je proizvod namijenjen za spajanje na AC mrežno napajanje samo putem isporučenog AC pretvarača.</p> <p><b>SPREMITI OVE UPUTE.</b></p>

# Ugradnja i postavljanje

## Uklanjanje ambalaže i ugradnja

Postupci uklanjanja ambalaže i ugradnje za T6 dokumentirani su u primjenjivim dokumentima s uputama za ugradnju nakon isporuke trenažera T6. Dokumenti sa smjernicama za ugradnju isporučuju se s proizvodima. Dodatne kopije ovih dokumenata dostupne su na zahtjev kod korisničke službe.

## Postavljanje opreme

Da biste osigurali siguran i učinkovit rad svog NuStepa, postavite ga na ravnu, stabilnu površinu. Prema potrebi podesite stražnje noge za izravnavanje.

Minimalni razmak oko opreme iznosi 24 inča (61 cm) bočno i 12 inča (30 cm) s prednje i stražnje strane. Dodatni slobodni prostor neophodan je za pristup invalidskim kolicima.

Za dodatnu stabilnost i zaštitu poda, postavite ležeći eliptični trenažer na podnu prostirku za vježbanje sličnu prostirci koju prodaje NuStep, LLC.

**! OPREZ**

T6 je vrlo težak; teži 298 lbs (135 kg).

Kako biste izbjegli ozljede ili oštećenje proizvoda, uvijek potražite pomoć za premještanje ovog proizvoda.

Upotrebljavajte ispravnu tehniku dizanja.

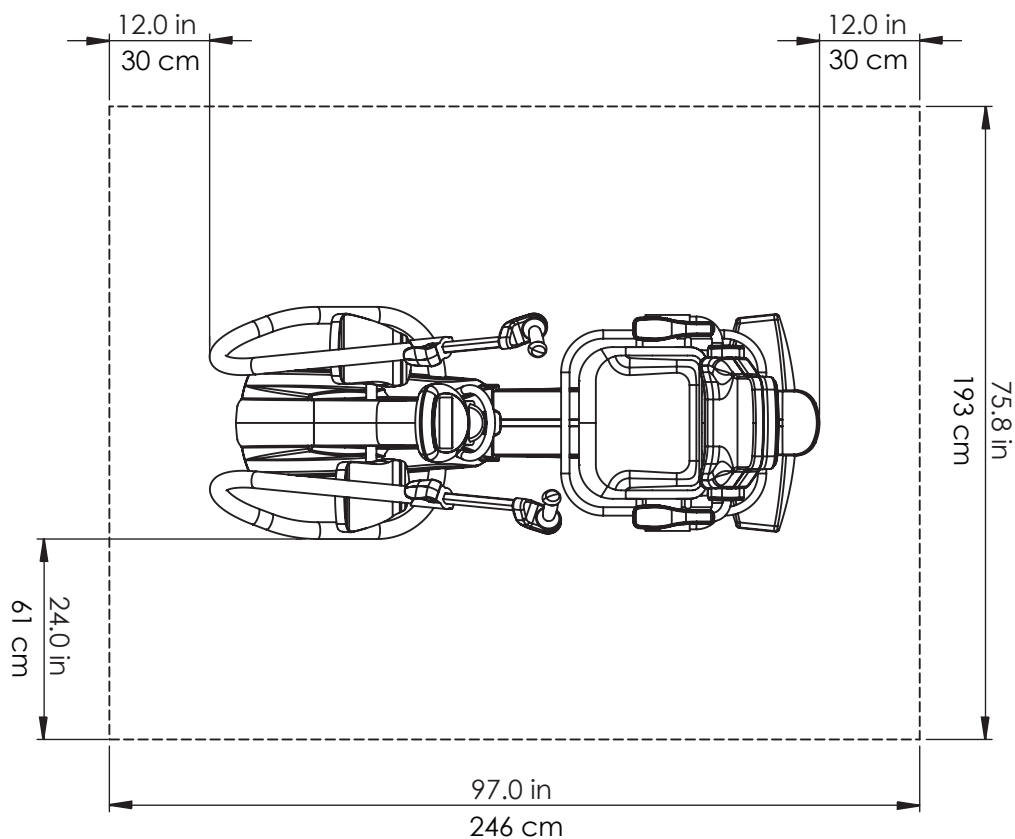

## Upotreba AC pretvarača

T6 se napaja putem AC pretvarača koji je uključen u opremu. AC pretvarač može se priključiti na prednju ili stražnju utičnicu.\* Uključite pretvarač u odgovarajuću strujnu utičnicu.

Provedite kabel za napajanje AC pretvarača na način koji sprječava opasnost od spoticanja i sprječava oštećenje pretvarača. Izbjegavajte bilo kakav pritisak ili naprezanje kabela pretvarača, utičnica ili utikača.

Za specifikacije pretvarača, molimo, pogledajte odjeljak Tehnički podaci u ovom priručniku.

*\*Nemojte spajati T6 na dva AC pretvarača istovremeno.*

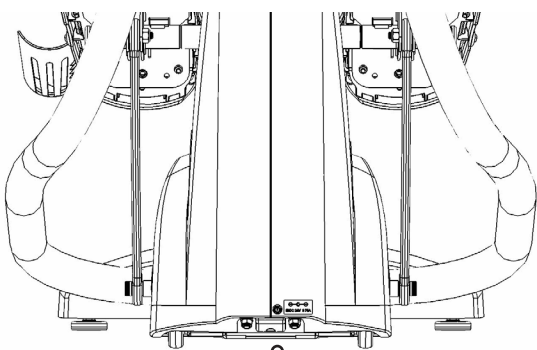
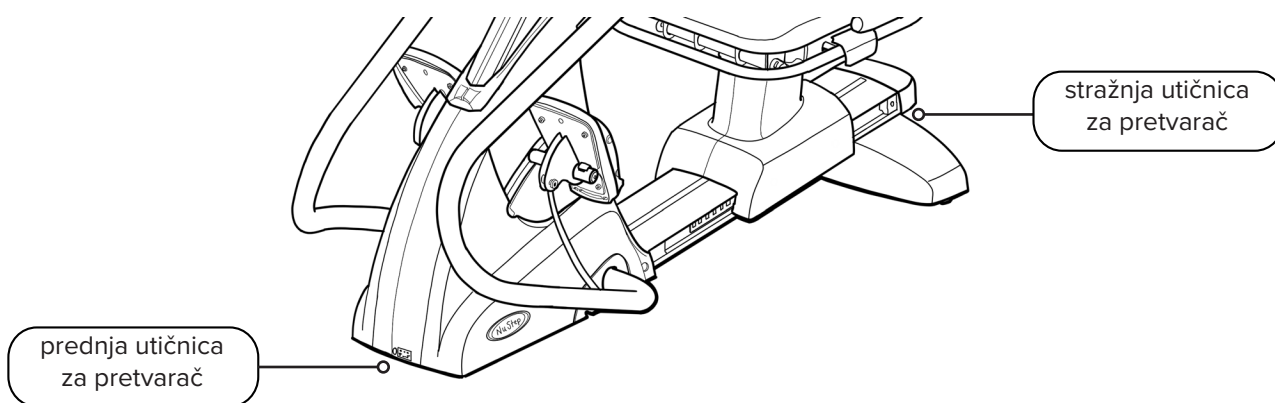

prednja utičnica

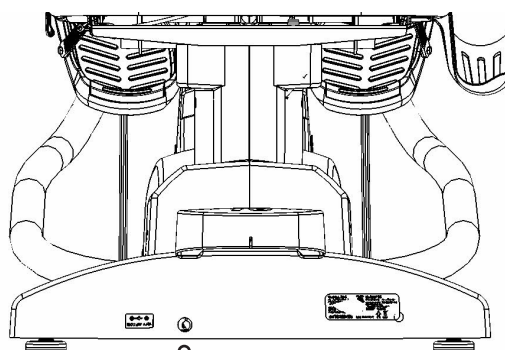

stražnja utičnica



## Pregled značajki trenažera T6

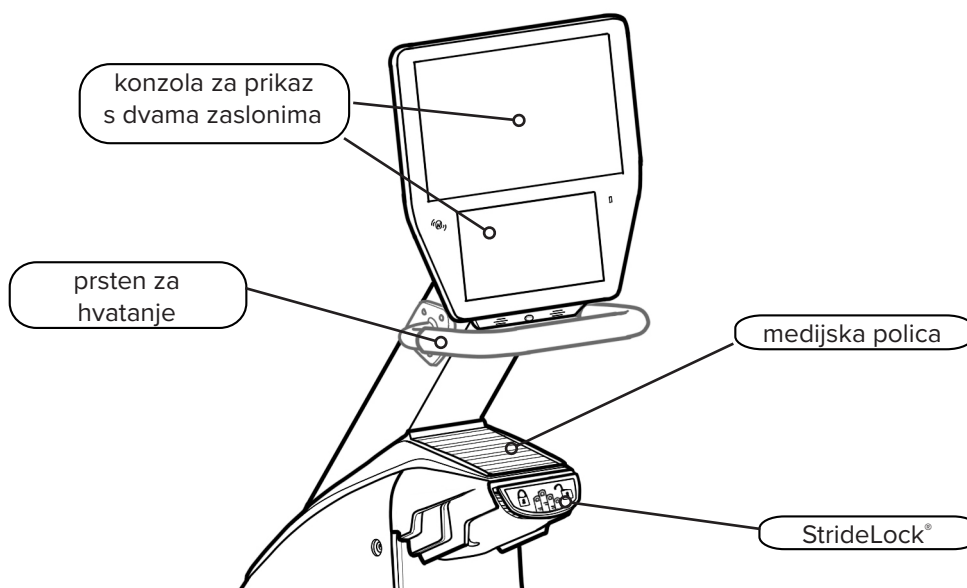
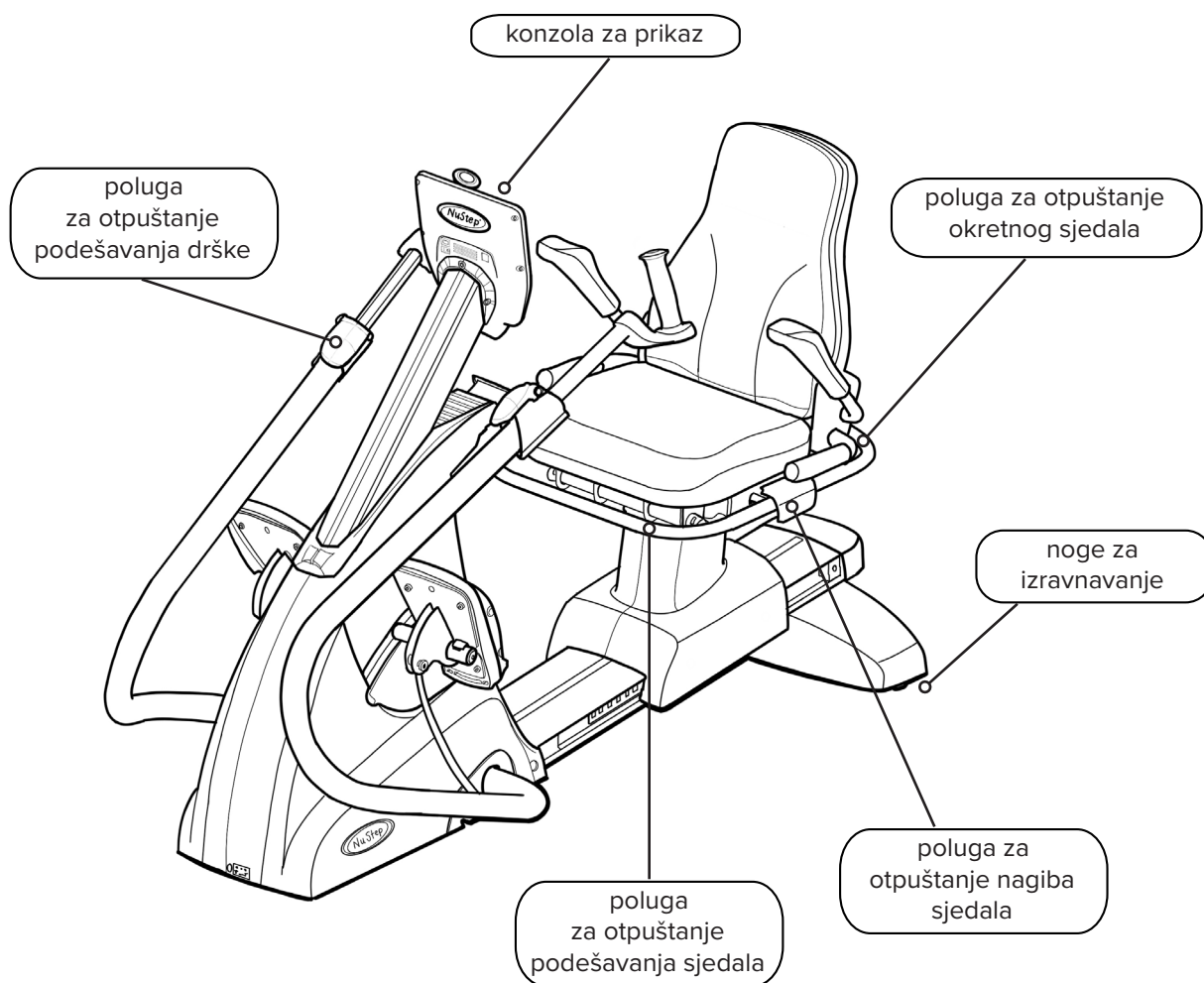

## Značajka StrideLock® trenažera T6

---

Značajka StrideLock omogućuje korisniku zaključavanje ručki i nožnih pedala na trenažeru T6. Kada je StrideLock uključen, ne pomiču se ručke i pedale. To stabilizira proizvod i olakšava korisniku da:

- se popne na trenažer i siđe s trenažera T6
- podesi položaj sjedala i ručke
- zategne trake za noge ili pričvrsti prilagodljive dodatke



Poluga za StrideLock

### Uključivanje značajke StrideLock:

1. Upotrijebite ručke da biste gurnuli ili povukli drške i pedale u željeni položaj.
2. Pritisnite žutu polugu za StrideLock i otpustite ju. Poluga je **GORE** kada je **zaključana**.
3. Potvrdite da je StrideLock aktiviran guranjem ili povlačenjem ručki - one se ne bi trebale pomicati.



Poluga je podignuta kada su ručke i pedale zaključane.

### Uključivanje značajke StrideLock:

1. Ponovno pritisnite polugu za StrideLock. Poluga je **DOLJE** kada je **otključana**.



Poluga je spuštena kada su ručke i pedale otključane.

# Podešavanje

---

## Podešavanje udaljenosti sjedala

1. Podignite prednju žutu polugu za otključavanje.
2. Koristeći se nogama, pomaknite sjedalo prema naprijed ili natrag za podešavanje udaljenosti.
3. Provjerite je li koljeno blago savijeno kada je noga gotovo potpuno ispružena.
4. Otpustite polugu kako biste sjedalo zaključali na mjestu.



Podignite prednju polugu za podešavanje udaljenosti sjedala.



Koljeno je lagano savijeno kada je noga gotovo potpuno ispružena.

## Podešavanje nagiba sjedala

1. Postavite noge na pedale.
2. Podignite crnu polugu na lijevoj strani za otključavanje.
3. Gurnite naslon sjedala da biste povećali nagib (mogućnost nagiba do 12°).
4. Otpustite polugu kako biste sjedalo zaključali na mjestu.



Podignite crnu polugu s lijeve strane.



Pritisnite naslon sjedala za podešavanje kuta nagiba.

# Podešavanje

---

## Podešavanje duljine ručki

1. Povucite žutu polugu za otpuštanje podešavanja drške prema gore kako biste otključali ručke.
2. Gurnite ručku unutra ili van za podešavanje duljine.
3. Podesite ručke dok lakat ne bude blago savijen kada je ruka gotovo potpuno ispružena (za mnoge je osobe to isti broj kao kod položaja sjedenja).
4. Pritisnite polugu za otpuštanje prema dolje za zaključavanje.



Povucite polugu prema gore za otključavanje.



Pritisnite polugu prema dolje za zaključavanje.

## Podešavanje rotacije drške

1. Povucite žutu polugu za otpuštanje podešavanja drške prema gore.
2. Rotirajte hvataljku udesno ili ulijevo.
3. Kada je sve postavljeno, pritisnite polugu za otpuštanje prema dolje da se zaključa.

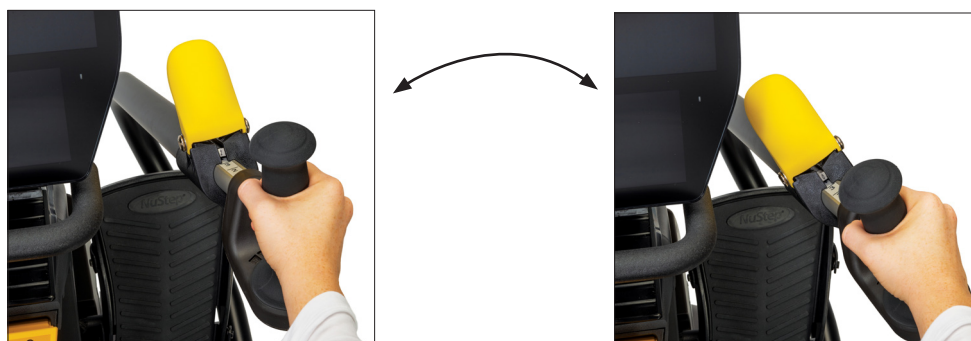

# Podešavanje

## Rad okretnog sjedala

1. Podignite stražnju polugu za otpuštanje da biste otključali sjedalo.
2. Zakrenite sjedalo u bilo kojem smjeru (sjedalo se okreće za 360° i zaključava svakih 45°).
3. Otpustite polugu da biste zaključali sjedalo u položaju.

*NAPOMENA: Sjedalo se može rotirati sa ili bez korisnika na stroju. Radi sigurnosti, udaljenost sjedala ne može se podesiti dok nije okrenuto prema naprijed.*



Podignite stražnju polugu da biste otključali sjedalo.



Sjedalo se okreće za 360° u bilo kojem smjeru i zaključava se na svakih 45°.

## Ispravan položaj pri vježbanju

Nakon podešavanja ručki i položaja sjedala na trenažeru T6, koljena i laktovi trebali bi biti lagano savijeni kada ste u gotovo potpuno istegnutom položaju dok vježbate na trenažeru T6.

	<b>OPREZ</b>
<p>Ozljede zdravlja mogu biti posljedica netočne ili pretjerane upotrebe.</p> <p>Osigurajte da su sjedalo i ručke postavljene u biomehanički ispravne položaje.</p> <p>Nemojte previše ispružiti nogu ili ruku.</p>	

Lakat je blago savijen kada je ruka gotovo potpuno gurnuta.



Koljeno je lagano savijeno kada je noga gotovo potpuno ispružena.

# Zasloni

T6 ima početni zaslon i zaslon s metričkim vrijednostima kojima se navigira dodirrom:

Početni zaslon: Prikazuje ikone za funkcije *Brzi početak*, *Pace Partner*, *NuStep grafikon* i *Trail Runner*. Dodirnite ikonu za pokretanje.

Zaslon s metričkim vrijednostima: Prikazuje sve mjerne podatke vježbanja, uključujući *proteklo vrijeme*, *razinu (otpor)*, *otkucaje srca*, *kalorije*, *SPM (koraci u minuti)*, *metaboličke ekvivalente (MET)*, *ukupne korake*, *prijedeni put* i *snagu*.



## Zasloni aplikacija

### Brzi početak

Omogućuje korisnicima da krenu bez postavljanja ciljeva tempa ili odabira metričkih vrijednosti. Prati proteklo vrijeme i ukupne krugove.

Korisnici se mogu prebaciti na druge aplikacije sa zaslona za brzi početak. Prebacivanje:

1. Dodirnite **See Your Chart →** da biste otvorili *Grafikon izvedbe*.
2. Dodirnite **Keep Your Pace →** da biste otvorili funkciju *Pace Partner*.

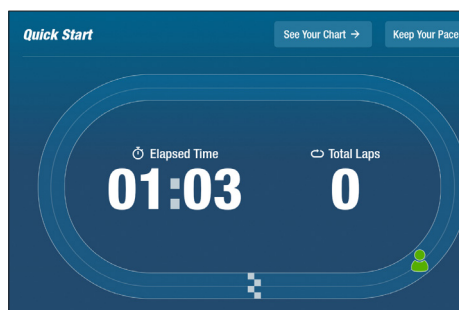

# Zasloni

## Pace Partner

Korisnici postavljaju ciljani tempo i odabiru metriku vježbanja (*SPM*, *snaga* ili *MET*) s ciljem da drže korak s ciljanim tempom. Postavljanje:

1. Dodirnite  da biste otvorili zaslon vašeg ciljanog tempa.
2. Dodirnite željenu metriku.
3. Upotrijebite klizač za odabir tempa.
4. Dodirnite *Potvrdi za postavljanje*.

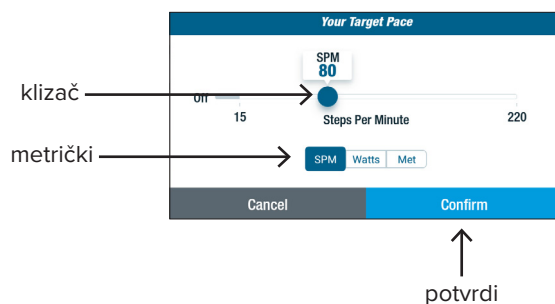
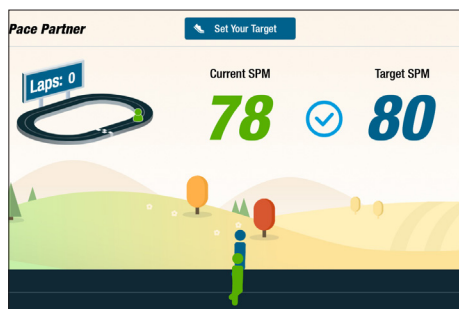

## NuStep grafikoni

Prikazuje metriku izvedbe vježbe: *Tempo* (*SPM*), *snaga*, *opterećenje* ili *MET*-ovi tijekom vremena.

Za prebacivanje između grafikona, dodirnite karticu željene metričke vrijednosti. Aktivna metrička kartica označena je plavom bojom.

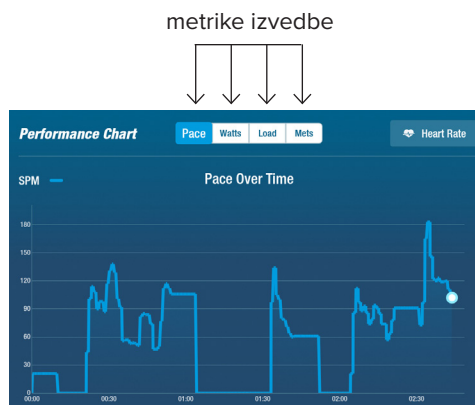

# Zasloni

## Trail Runner

Reproducira videozapise slikovitih staza za trčanje kako bi poticao korisnike dok vježbaju.

Početak:

1. Dodirnite za odabir željenog videozapisa.
2. Počnite koračati da biste pokrenuli videozapis. →

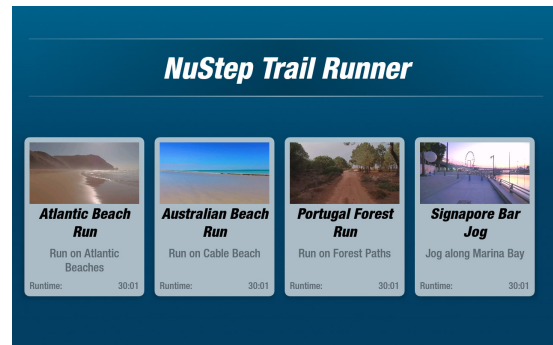

Za povratak na izbornik *Trail Runner*:

1. Dodirnite zaslon, naslovna se traka spušta.
2. Dodirnite gumb Natrag.

Sav videosadržaj, audiosadržaj i drugi sadržaj uključen u Trail Runner i druge NuStep aplikacije zaštićeni su američkim i međunarodnim zakonima o autorskim pravima. Ne daje se pravo na upotrebu videosadržaja, audiosadržaja ili drugog sadržaja na bilo koji način osim na način koji je predstavljen za gledanje u NuStep proizvodima.

## Zaslon s metričkim vrijednostima

Dodirnite za resetiranje vježbe ili za izmjene u zadanim postavkama.

položaj sjedala

Dodirnite za povratak na početni zaslon.

Dodirnite da biste otvorili korisničke postavke.

Dodirnite da biste otvorili postavke sustava.

Razina opterećenja: dodirnite (-) ili (+) za podešavanje.

metrika vježbanja

Metric	Value
Elapsed Time	00:13
Level	01 +
Heart Rate	1.3 METs
Calories	0
SPM	0
Total Steps	17
Miles	0.01
Watts	0



# Funkcija pauze

T6 ima funkciju isključivanja konzole za 3 minute. Ako korisnik prestane koračati i ne nastavi koračati u roku od tri minute, konzola se resetira.

Prije nego što se konzola isključi, korisnik može produžiti pauzu (npr. za trening u intervalima) za dodatnih 15 minuta. U ovom trenutku korisnik također može vidjeti sažetak svoje izvedbe vježbanja ili završiti sesiju vježbanja.

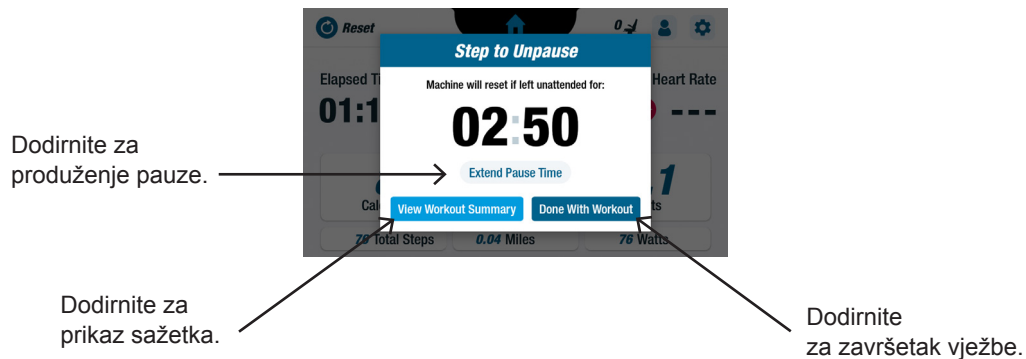

Nakon pregleda sažetka, korisnici se mogu vratiti na svoju vježbu, završiti vježbu ili izvesti svoj sažetak vježbanja na USB pogon (*upute potražite na stranici 22*).

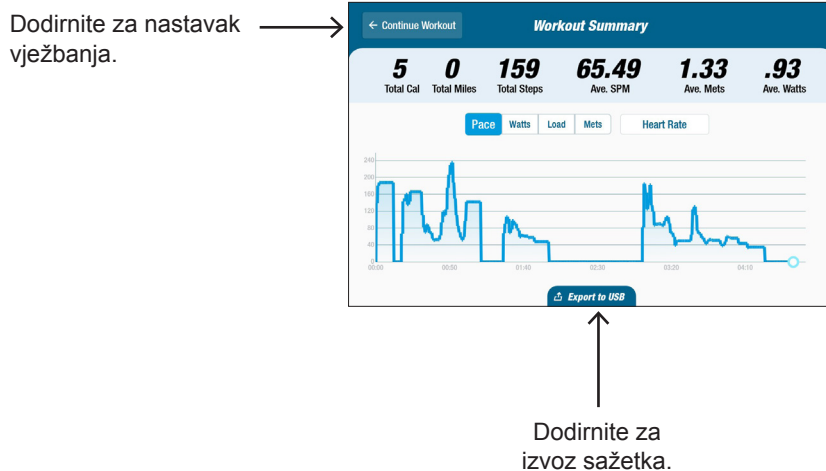



## Postavke sustava

### Postavke sustava

Upotrijebite za podešavanje glasnoće i svjetline zaslona, promjenu zadanih postavki, pregled dijagnostike, promjenu metričke konfiguracije, pregled informacija o propisima i softveru.

Povucite za podešavanje

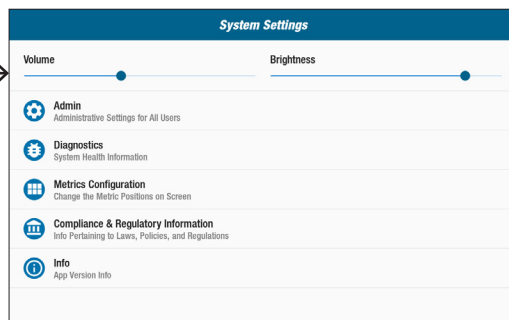

Povucite za podešavanje

### Admin

Upotrijebite za promjenu zadanih postavki (dob, težina, spol). Promjene unesene u zadane postavke primjenjuju su globalno. Nakon što se otvori zaslon administratora, potrebna je lozinka\* za promjenu zadanih postavki. Unos lozinke:

1. Dodirnite zaslon za otvaranje numeričke tipkovnice.
2. Unesite lozinku i dodirnite *Pošalji*.
3. Dodirnite ikonu za zatvaranje tipkovnice.

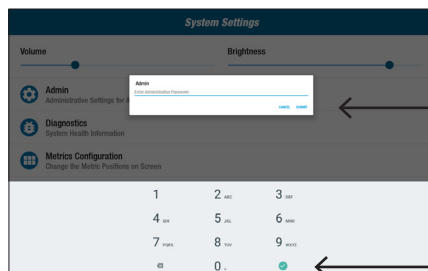

Dodirnite za slanje lozinke.

Dodirnite za zatvaranje tipkovnice.

Na zaslonu administratora:

1. Dodirnite zadana polja i unesite nove zadane postavke.
2. Dodirnite *Pošalji* za primjenu promjena.

Dodirnite za promjenu zadanih postavki.

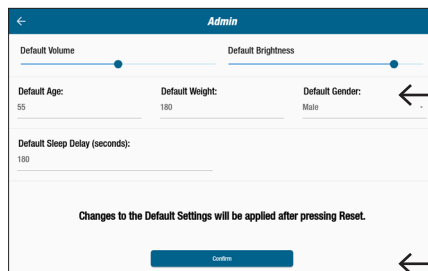

Dodirnite za promjenu zadanih postavki.

Dodirnite za primjenu promjena.

\*Lozinka je serijski broj jedinice upisan obrnutim redoslijedom.

## Postavke sustava

3. Idite na *Zaslon s metričkim vrijednostima*.
4. Dodirnite **Reset** da biste otvorili zaslon *Resetiranje vježbe*
5. Dodirnite *Resetiranje* radi primjene promjena.

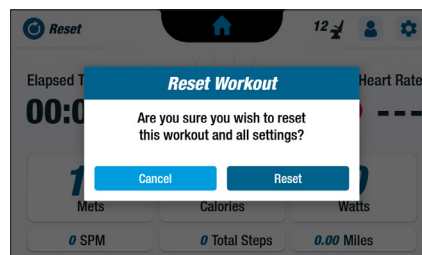

### Dijagnostika

Dijagnostički zaslone prikazuju žive i povijesne podatke za servisne tehničare ili osobe odgovorne za održavanje opreme. *Zaslon Povijest i verzija* zahtijeva lozinku za pristup (pogledajte prethodnu stranicu).

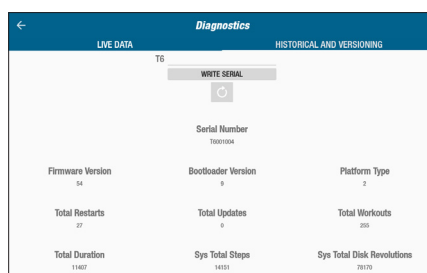

### Konfiguracija metrički vrijednosti

Korisnici mogu promijeniti koje se metričke jedinice prikazuju na zaslonu s metričkim vrijednostima. Gornji red prikazuje trenutna konfiguraciju metričkih vrijednosti. Promjena:

1. Dodirnite trenutna metrička jedinicu da biste ju istaknuli.
2. Dodirnite metričku jedinicu za istaknuto mjesto.
3. Dodirnite *Potvrdi* za primjenu promjena.

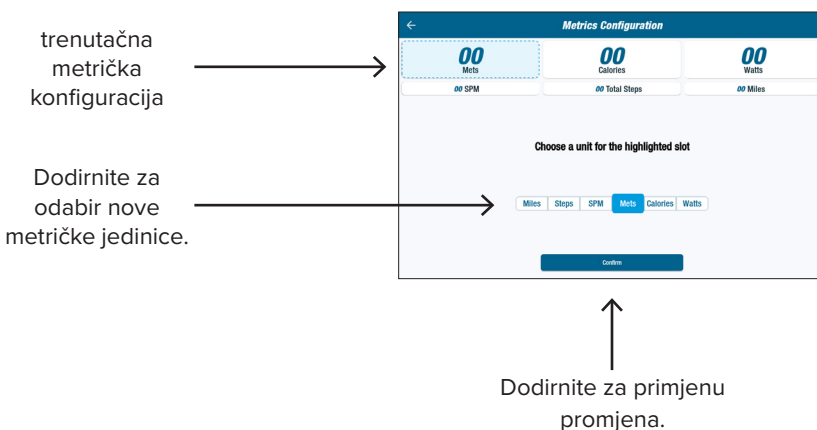

## Korisničke postavke

---

### Korisnička konfiguracija

Korisnici mogu stvoriti i spremiti profil s vlastitim postavkama. Promjena:

1. Dodirnite zaslon za otvaranje numeričke tipkovnice.
2. Unesite dob, težinu i odaberite spol.

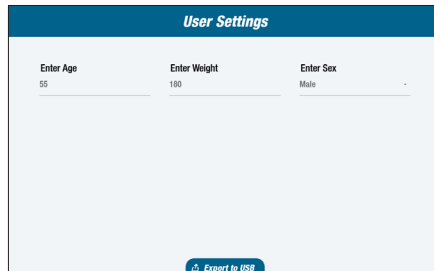

The screenshot displays the 'User Settings' interface. At the top, there is a blue header with the text 'User Settings'. Below the header, there are three input fields arranged horizontally. The first field is labeled 'Enter Age' and contains the value '55'. The second field is labeled 'Enter Weight' and contains the value '180'. The third field is labeled 'Enter Sex' and contains the value 'Male'. At the bottom center of the form, there is a blue button with a right-pointing arrow and the text 'Export to USB'.

# Izvoz podataka korisničkog profila

Korisnici u bilo kojem trenutku mogu izvesti svoje podatke profila na USB pogon.

Izvoz:

1. Umetnite USB pogon u USB priključak na stražnjoj strani zaslonske konzole.
2. Dodirnite  na zaslonu s *metričkim vrijednostima* da biste otvorili zaslon *korisničkih postavki*.  
*NAPOMENA: Preskočite ovaj korak ako se zaslon profila automatski pokrene.*
3. Dodirnite karticu *Izvoz* na USB pri dnu zaslona.

USB  
priključak



Dodirnite da biste otvorili korisničke postavke.

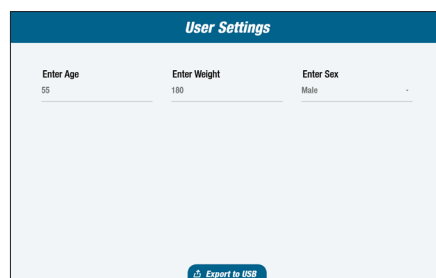
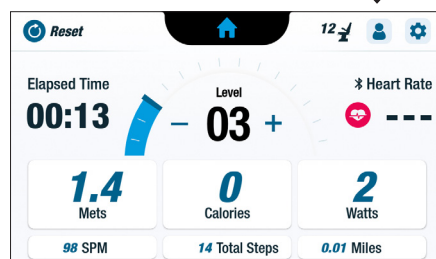

Dodirnite za izvoz podataka profila.

# Izvoz sažetka vježbanja

Korisnici mogu izvesti svoj sažetak vježbanja na USB pogon. Sažetak se sprema u formatu PDF.

**NAPOMENA:** Prije vježbanja umetnite USB pogon u USB priključak na stražnjoj strani konzole.

Na kraju vježbanja (kada je korisnik prestao koračati) otvara se zaslon Koračanje za prekid pauze.

1. Dodirnite *Prikaži sažetak vježbe*.

**NAPOMENA:** Nemojte dodirivati *Gotovo s vježbanjem* jer se time završava vježba i resetira stroj. Ne dopušta korisniku izvoz svog sažetka vježbanja.

Dodirnite  
za otvaranje  
zaslona sažetka

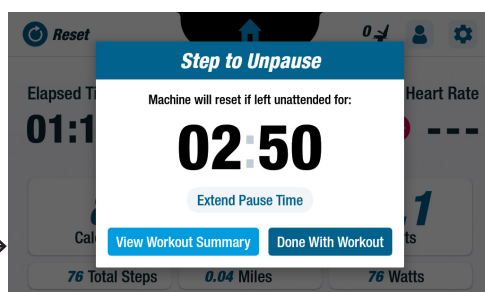

2. Na zaslonu Sažetak vježbe dodirnite *Izvezi na USB*.

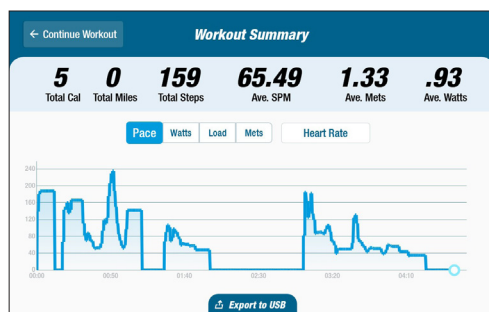

Izvoz na USB

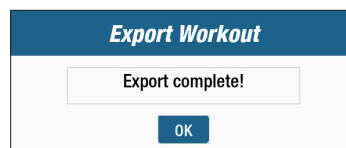

Dodirnite OK za  
zatvaranje.

# Preventivno održavanje

---

## Intervali preventivnog održavanja

Iako je vaš T6 dizajniran da ne zahtijeva održavanje, preporučujemo nekoliko zadataka kako biste produžili vijek trajanja svoje opreme. Slijedite preporučene intervale preventivnog održavanja prikazane u nastavku. Ovo su procijenjeni intervale i možda ćete morati povećati ili smanjiti učestalost preventivnog održavanja ovisno o stvarnoj upotrebi.

STAVKA	ZADATAK	UČESTALOST
Drške, ručke i ručice	* Čišćenje	Tjedno
Konzola	* Čišćenje	Tjedno
Poklopci i okvir	* Čišćenje	Tjedno
Sjedalo	* Čišćenje	Tjedno
* Za čišćenje NuStepa upotrijebite neabrazivno sredstvo za čišćenje u spreju i meku krp.		

## Podaci o serijskom broju

### Mjesto na proizvodu:

Serijski broj nalazi se na desnoj strani stražnjeg potpornog poklopca.

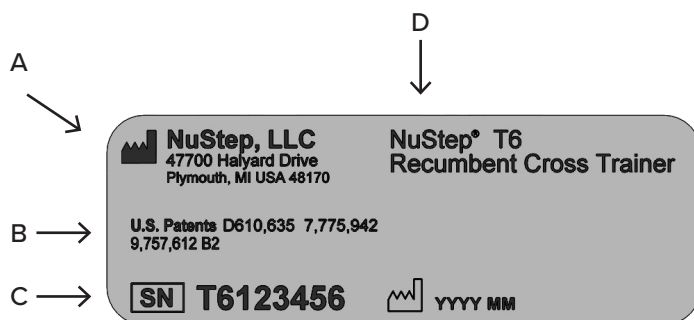

A	Naziv i adresa proizvođača
B	Zaštita patenta za proizvod.
C	Serijski broj i datum proizvodnje
D	Broj modela i opis proizvoda

## Regulatorne informacije za T6

### Mjesto na proizvodu:

Informacije o propisima nalaze se na desnoj strani stražnjeg potpornog poklopca.

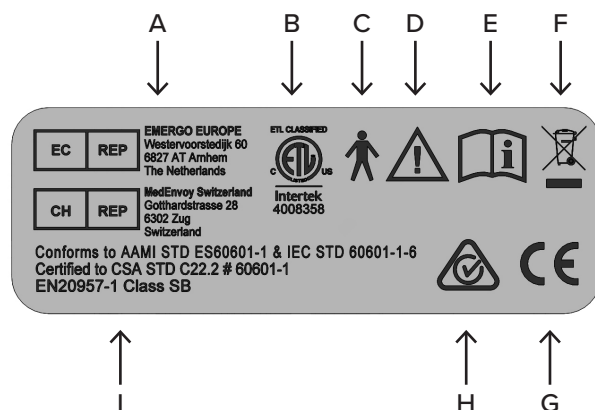

A	Europski ovlaštteni predstavnik
B	Oznaka nacionalno priznatog laboratorija za ispitivanje
C	Primijenjeni dio tipa B za električnu sigurnost
D	Pozor pri čitanju popratne dokumente
E	Prije uporabe pročitajte korisnički priručnik
F	Oznaka WEEE direktive
G	CE oznaka
H	Nadzor preostale struje (RCM)
I	Standards



# Korisnička podrška i nabava dijelova

---

## 1. KORAK - Identificirajte problem.

Ako niste iskusili problem, razgovarajte s osobom koja jest kako biste razumjeli prirodu problema.

## 2. KORAK - Provjerite problem.

Pregledajte eliptični trener. Odredite je li potreban novi dio za ispravljanje problema. Slike i popisi dijelova dostupni su na internetskoj stranici NuStepa na: [nustep.com/customer-service/Service Parts](http://nustep.com/customer-service/Service Parts).

## 3. KORAK - Obratite se NuStepovoj korisničkoj službi.

Kako bi vam naši stručnjaci za proizvode mogli bolje pomoći, pripremite potpuni opis problema i serijski broj jedinice (pogledajte prethodnu stranicu za mjesto serijskog broja na T6).

NuStepovi stručnjaci za proizvode dostupni su putem e-poruke ili telefona na:

e-pošta: [support@nustep.com](mailto:support@nustep.com)

Telefon: 800-322-2209 (SAD)  
734-769-3939

Internet: [NUSTEP.COM](http://NUSTEP.COM)

Za kupce izvan SAD-a i Kanade kojima je potrebna korisnička služba, obratite se svom lokalnom NuStep distributeru.

## Jamstvo na T6

---

Za pregled jamstva na mreži idite na: [NUSTEP.COM](http://NUSTEP.COM)



Ako imate bilo kakvih pitanja u vezi s jamstvom, obratite se korisničkoj službi na: 800-322-2209 ili [support@nustep.com](mailto:support@nustep.com).

Za kupce izvan SAD-a i Kanade, obratite se svom lokalnom NuStep distributeru za pojedinosti o jamstvu.

## Tehnički podaci

Priključak USB A	USB priključak služi samo za upotrebu USB pogona. Neki USB pogoni možda neće biti kompatibilni s USB priključkom trenažera T6. Nemojte spajati vanjske uređaje na ovaj priključak USB kabelima.
Priključak USB C	Priključak služi samo za servisiranje.
Ethernet priključak	Veza samo za lokalnu mrežu. Nemojte spajati T6 na internet. Upotrijebite priključak samo za spajanje na opremu usklađenu s IEC 60601-1. Upotrijebite mrežni izolator u skladu s IEC 60601-1 kada se povezujete na nemedicinsku opremu.
Audiopriključak 3,5 mm	Priključak samo za pasivne slušalice i slušalice s 3,5 mm muškim priključkom.
Standardi	ANSI/AAMI ES60601-1, CAN/CSA-C22.2 br. 60601-1, IEC/EN 60601-1, IEC/EN 60601-2
Sustav otpora na vrtložne struje	T6 ima sustav otpora na vrtložne struje ovisan o brzini koji ovisi o odabranoj razini radnog opterećenja, brzini koraćanja korisnika i duljini koraćanja korisnika. Raspon: 0 – 1400 vata
Koraćanje	T6 ima uključuje ovisno koraćanje s rasponom koraka do 8,5" (22 cm).
Parametri testiranja snage u vatima	Prikazane vrijednosti u vatima predstavljaju stopu potrošnje energije korisnika. Izračunavaju se u stvarnom vremenu s pomoću algoritma koji se temelji na mehaničkim parametrima stroja i izmjerenom prosječnom upotrebom. Značajni mehanički parametri koji utječu na prikazane vrijednosti u vatima uključuju inerciju pokretnih komponenti stroja, razinu opterećenja koju odabere korisnik i brzinu rotacije diska vrtložne struje. Validacijsko testiranje prikazanih vrijednosti u vatima provedeno je usporedbom navedene vrijednosti i stvarne izmjerene mehaničke snage koju proizvodi više korisnika. Prikazane vrijednosti u vatima neovisne su o bilo kojem fiziološkom ili anatomskom parametru koji posjeduje korisnik.
AC pretvarač	Model AUTECH POWER SYSTEMS DT-M090-240-U-NSP ili Model GlobTek TR9KI3750CCP-IM(R6B)  Izlazna snaga 24 V DC pri 3,75 A 90 W maks. Ulazna snaga 100 – 240 V ~ 50 – 60 Hz, 1,5 A  T6 se smije napajati samo na sigurnosnom izuzetno niskom naponu koji odgovara oznaci na proizvodu.  

## Sigurnosne obavijesti

VRSTA/STUPANJ ZAŠTITE	KLASIFIKACIJA/ IDENTIFIKACIJA/ UPOZORENJA	SIMBOL
Vrsta zaštite od strujnog udara	Oprema klase II	
Stupanj zaštite od strujnog udara	Primijenjeni dio tipa B	
Stupanj zaštite od ulaska tekućine	Nije zaštićeno	Nije primjenjivo
Stupanj sigurnosti u prisutnosti zapaljive mješavine anestetika sa zrakom ili s kisikom ili dušikovim oksidom	Nije prikladno	Nije primjenjivo
Način rada	Stalan	Nije primjenjivo
Informacije o potencijalnim elektromagnetskim ili drugim smetnjama i savjeti o izbjegavanju	Ležeći eliptični trenažer NuStep T6 upotrebljava elektromagnetsku i RF energiju samo za svoju unutarnju funkciju. Stoga su njegove elektromagnetske i radiofrekvencijske emisije vrlo niske i nije vjerojatno da će uzrokovati smetnje u obližnjoj elektroničkoj opremi.	Nije primjenjivo
EMC upozorenja i tablice koje zahtijeva IEC 60601-1-2	Vidi EMC tablice.	Nije primjenjivo

## Sigurnosne obavijesti

VRSTA/STUPANJ ZAŠTITE	KLASIFIKACIJA/ IDENTIFIKACIJA/ UPOZORENJA	SIMBOL
<p>ID svih rizika povezanih s odlaganjem otpadnih proizvoda i ostataka u otpad, uključujući odlaganje same opreme na kraju njezina korisnog vijeka trajanja.</p>	<p>Ležeći eliptični trenažer NuStep T6 sadrži elektroničke sklopove i gumbastu bateriju koji mogu zahtijevati usklađenost s određenim lokalnim postupcima odlaganja u otpad ili recikliranja.</p>	
<p>Specifikacija uvjeta okoliša pri transportu i skladištenju (također označena na vanjskoj strani ambalaže).</p>	<p>Ležeći eliptični trenažer NuStep T6 može:</p> <p>a) se sigurno transportirati i skladištiti u ovim uvjetima - 10 °C do 50 °C; ≤ 95 % vlažnosti bez kondenzacije; 20 do 107 kPa</p> <p>b) raditi u ovim uvjetima 5 °C do 40 °C; ≤ 85 % vlažnosti bez kondenzacije; 60 do 107 kPa.</p>	<p>Nije primjenjivo</p>
<p>Indikacija da je oprema pod naponom.</p>	<p>Kada je T6 priključen i ne upotrebljava se, indikator napajanja na prednjoj strani konzole ostaje uključen.</p>	<p>Nije primjenjivo</p>

# Tablice elektromagnetske kompatibilnosti

<b>Smjernice i deklaracija proizvođača – elektromagnetske emisije</b>		
NuStep model T6 namijenjen je za upotrebu u elektromagnetskom okruženju navedenom u nastavku. Kupac ili korisnik NuStep modela T6 treba se uvjeriti da se upotrebljava u takvom okruženju. Proizvod ne uključuje bitne performanse i funkcije.		
<b>Ispitivanje emisija</b>	<b>Usklađenost</b>	<b>Elektromagnetno okruženje – smjernice</b>
RF emisije CISPR 11	Grupa 1	NuStep model T6 upotrebljava radiofrekvencijsku energiju samo za svoju unutarnju funkciju. Stoga su njegove radiofrekvencijske emisije vrlo niske i nije vjerojatno da će uzrokovati smetnje u obližnjoj elektroničkoj opremi.
RF emisije CISPR 11	Razred B	NuStep model T6 prikladan je za upotrebu u svim ustanovama.
Emisije usklađene s normom IEC 61000-3-2	Nije primjenjivo	
Fluktuacije napona / emisije treperenja IEC 61000-3-3	Nije primjenjivo	

# Tablice elektromagnetske kompatibilnosti

**Tablica 2 – Smjernice i izjava PROIZVOĐAČA – elektromagnetski IMUNITET – za svu MEDICINSKU OPREMU i MEDICINSKE SUSTAVE**

<b>Smjernice i izjava proizvođača – elektromagnetski imunitet</b>			
NuStep model T6 namijenjen je za upotrebu u elektromagnetskom okruženju navedenom u nastavku. Kupac ili korisnik NuStep modela T6 treba se uvjeriti da se upotrebljava u takvom okruženju.			
<b>Test imuniteta</b>	<b>IEC 60601 Razina testa</b>	<b>Razina usklađenosti</b>	<b>Elektromagnetno okruženje – smjernice</b>
Elektrostatičko pražnjenje (ESD) IEC 61000-4-2	± 8 kV kontakt ± 15 kV zrak	± 4 kV kontakt ± 8 kV zrak (pogledajte bilješku 1)	Podovi trebaju biti izrađeni od drvene podloge, betona ili keramičkih pločica. Ako su podovi prekriveni sintetičkim materijalom, relativna vlažnost zraka treba biti najmanje 30 %.
Električni brzi tranzijent/rafal IEC 61000-4-4	± 2kV za vodove napajanja	± 2kV za vodove napajanja	Kvaliteta električne energije trebala bi biti ona u tipičnom komercijalnom ili bolničkom okruženju.
Udar IEC 61000-4-5	± 1 kV diferencijalni način rada ± 2 kV zajednički način	± 1 kV diferencijalni način rada ± 2 kV zajednički način	Kvaliteta električne energije trebala bi biti ona u tipičnom komercijalnom ili bolničkom okruženju.
Padovi napona, kratki prekidi i varijacije napona na ulaznom vodu napajanja IEC 61000-4-11	0 % UT; 0,5 ciklusa 0 % UT; 1 ciklus 70 % UT; 25/30 ciklusa 0 % UT; 250/300 ciklusa	0 % UT; 0,5 ciklusa 0 % UT; 1 ciklus 70 % UT; 25/30 ciklusa 0 % UT; 250/300 ciklusa	Kvaliteta električne energije trebala bi biti ona u tipičnom komercijalnom ili bolničkom okruženju. Ako korisnik ležećeg eliptičnog trenažera NuStep® zahtijeva kontinuirani rad tijekom prekida električne opskrbe, ležeći eliptični trenažer NuStep® napajat će se iz svojih unutarnjih baterija.
Frekvencija snage (50/60 Hz) Magnetsko polje IEC 61000-4-8	30 A/m	30 A/m	Magnetska polja frekvencije snage trebaju biti na razinama karakterističnim za tipično mjesto u tipičnom poslovnom ili bolničkom okruženju.
<p>NAPOMENA 1: više razine elektrostatičkog pražnjenja neće utjecati na osnovnu sigurnost ili bitne performanse. (Pogledajte: smjernice i izjava proizvođača – elektromagnetska emisija)</p> <p>NAPOMENA 2: <math>U_T</math> je izmjenični napon mreže prije primjene ispitne razine.</p>			

# Tablice elektromagnetske kompatibilnosti

**Tablica 3 – Smjernice i izjava PROIZVOĐAČA – elektromagnetska IMUNITET – za MEDICINSKU OPREMU i MEDICINSKE SUSTAVE koji ne ODRŽAVAJU NA ŽIVOTU**

Smjernice i izjava proizvođača – elektromagnetski imunitet			
NuStep model T6 namijenjen je za upotrebu u elektromagnetskom okruženju navedenom u nastavku. Kupac ili korisnik NuStep modela T6 treba se uvjeriti da se upotrebljava u takvom okruženju.			
Test IMUNITETA	IEC 60601 ISPITNA RAZINA	Razina usklađenosti	Elektromagnetno okruženje – smjernice
Provedena RF IEC 61000-4-6  Zračena RF IEC 61000-4-3	3 Vrms 150 kHz do 80 MHz  3 V/m 80 MHz do 2,7 GHz	3 Vrms  3 V/m	Prijenosna i mobilna RF komunikacijska oprema ne smije se upotrebljavati bliže bilo kojem dijelu NuStep modela T6, uključujući kabele, od preporučene udaljenosti izračunate iz jednadžbe primjenjive na frekvenciju odašiljača.  Preporučena udaljenost  Nije primjenjivo  $d = 1,2 \sqrt{P}$ 80 MHz do 800 MHz $d = 2,3 \sqrt{P}$ 800 MHz do 2,7 GHz Gdje je P najveća nazivna izlazna snaga odašiljača u vatima (W) prema proizvođaču odašiljača, a d je preporučena razmak u metrima (m). Jačine polja fiksnih RF odašiljača, kako je utvrđeno elektromagnetskim ispitivanjem mjesta <sup>a</sup> , trebale bi biti manje od razine usklađenosti u svakom frekvencijskom rasponu <sup>b</sup> . Smetnje se mogu pojaviti u blizini opreme označene sljedećim simbolom: 
NAPOMENA 1: pri 80 MHz i 800 MHz primjenjuje se viši frekvencijski raspon. NAPOMENA 2: ove smjernice možda se neće primjenjivati u svim situacijama. Na elektromagnetsko širenje utječu apsorpcija i refleksija od struktura, predmeta i ljudi. NAPOMENA 3: proizvod je sukladan s IEC 60601-1-2 klauzula 8.10 tablica 9 za otpornost na polja blizine od RF bežične komunikacijske opreme			
a. Jačine polja iz fiksnih odašiljača, kao što su bazne stanice za radio (mobilne/bežične) telefone i zemaljske mobilne radiostanice, amaterski radio, AM i FM radio i TV emitiranje ne mogu se teoretski predvidjeti s točnošću. Za procjenu elektromagnetskog okruženja zbog fiksnih RF odašiljača, potrebno je razmotriti elektromagnetsko ispitivanje mjesta. Ako izmjerena jakost polja na mjestu na kojem se upotrebljava NuStep model T6 premašuje gornju primjenjivu razinu RF usklađenosti, NuStep model T6 treba promatrati kako bi se provjerio normalan rad. Ako se primijeti abnormalna izvedba, mogu biti potrebne dodatne mjere, kao što je preusmjeravanje ili premještanje NuStep modela T6.  b. U frekvencijskom rasponu od 150 kHz do 80 MHz, jakosti polja trebaju biti manje od 3 V/m.			

# Usklađenost s normama US FCC i IEC/EN 55011

---

## **Izjava o usklađenosti s američkim FCC standardom:**

Napomena: Ova je oprema testirana i utvrđeno je da je u skladu s ograničenjima za digitalni uređaj klase B, u skladu s dijelom 15 FCC pravila. Ova ograničenja osmišljena su za pružanje razumne zaštite od štetnih smetnji kod primjene u stambenom prostoru. Ova oprema stvara, upotrebljava i može generirati radiofrekvencijsku energiju i, ako nije ugrađena i upotrijebljena u skladu s uputama za ugradnju, može uzrokovati štetne smetnje radijskim komunikacijama. Međutim, ne postoji jamstvo da se smetnje možda neće pojaviti u određenom načinu ugradnje. Ako oprema uzrokuje štetne smetnje radijskom ili televizijskom prijemu, što se može utvrditi isključivanjem i uključivanjem ove opreme, korisnik se potiče da pokuša ispraviti smetnje primjenom jedne ili više od sljedećih mjera:

- Preusmjerite ili premjestite prijemnu antenu
- Povećajte razmak između opreme i prijemnika
- Spojite opremu u utičnicu u strujnom krugu koja se razlikuje od one na koju je priključen prijemnik
- Za pomoć se obratite prodavaču ili iskusnom radio/TV tehničaru

## **Izjava o sukladnosti s normom IEC/EN 55011:**

Ovaj je uređaj u skladu s IEC/EN 55011, Grupa 1, Klasa B. Grupa 1 sadži svu ISM opremu u kojoj se namjerno stvara i/ili upotrebljava vodljivo spojena radiofrekvencijska energija koja je neophodna za unutarnje funkcioniranje same opreme. Oprema klase B prikladna je za upotrebu u kućanskim objektima i u objektima koji su izravno spojeni na niskonaponsku mrežu koja napaja stambene zgrade.

## **Zaštitni znakovi**

Riječ i logotipi Bluetooth® registrirani su zaštitni znakovi u vlasništvu tvrtke Bluetooth SIG, Inc. i svaka upotreba takvih znakova od strane NuStep, LLC vrši se pod licencijom. Ostali zaštitni znakovi i trgovački nazivi pripadaju njihovim vlasnicima.









NuStep, LLC  
47700 Halyard Drive  
Plymouth, MI 48170  
SAD  
800-322-2209  
734-769-3939  
www.nustep.com



Informacije u ovom priručniku aktualne su u trenutku tiskanja. Zbog naše predanosti kontinuiranom poboljšanju, specifikacije i opisi podložni su promjenama bez prethodne najave. Nijedan dio ovog priručnika ne smije se reproducirati ili prenositi u bilo kojem obliku ili na bilo koji način, bilo elektronički ili mehanički, u bilo koju svrhu bez izričitog pismenog dopuštenja tvrtke NuStep, LLC.

© Autorsko pravo u travnju 2021. kod tvrtke NuStep, LLC.

NuStep® i Transforming Lives® registrirani su zaštitni znakovi tvrtke NuStep, LLC.

Priručnik PN 52531 T6 Korisnički priručnik, revizija B

