

NuStep[®] T6

리컴버트 크로스 트레이너

사용자 설명서



Transforming Lives[®]

목차

소개	4
안전 지침	5~6
설치 및 배치	7
AC 어댑터 사용	8
T6 기능 개요.....	9
T6 StrideLock®	10
조정	11~13
올바른 운동 자세	13
디스플레이 화면	14~16
일시 중지 기능.....	17
시스템 설정.....	18~19
사용자 설정.....	20
사용자 프로파일 데이터 내보내기	21
운동 요약 내보내기.....	22
예방 유지보수	23
일련번호 정보.....	24
T6 규제 정보.....	24
고객 서비스 및 부품 요청	25
T6 보증 정보.....	25
기술 데이터.....	26
안전 표시	27~28
EMC 표.....	29~31
미국 FCC 적합성 및 IEC/EN 55011 적합성	32

소개



NuStep T6 리컴버트 크로스 트레이너를 구입해 주셔서 감사합니다.

리컴버트 크로스 트레이너의 창시자인 NuStep은 포괄적이고 효과적이며 사용하기 쉬운 좌식 전신 운동 시스템 개발의 선두 주자입니다. NuStep의 제품은 전 세계의 의료 환경, 건강 센터 및 노인 생활 커뮤니티에서 사용되고 있습니다.

T6는 NuStep의 지속적인 발전, 고객 만족 및 동급 최고의 품질 추구에 이정표를 세운 제품입니다. 고객 중심 기업으로서 NuStep은 의료 전문가와 피트니스 전문가를 포함한 고객에게 제품에 어떤 기능을 포함시키면 좋을지 문의했습니다. T6은 이 귀중한 피드백의 최종 결과물입니다.

제품을 구입해 주셔서 감사드리며 지속적으로 확장되는 NuStep 사용자 네트워크에 오신 것을 환영합니다.

안전 지침

	 주의	 경고
<p>이것은 안전 경고 기호입니다. 개인 안전에 관한 지침에 주의를 환기시키기 위해 사용됩니다. 오용으로 인한 부상 또는 사망을 방지하기 위해 이 기호 다음에 나오는 모든 안전 메시지를 읽고 준수하십시오.</p>	<p>주의는 방지하지 않을 경우 경미하거나 중등도의 부상을 유발할 수 있는 잠재적인 위험 상황을 나타냅니다. 안전하지 않은 행동에 대한 경고에도 사용할 수 있습니다.</p>	<p>경고는 방지하지 않을 경우 사망이나 심각한 부상을 유발할 수 있는 잠재적인 위험 상황을 나타냅니다.</p>

 경고
<p>제조사 승인 없이 이 장비를 개조하지 마십시오.</p> <p>이 장비는 이 설명서에 기재된 용도로만 사용하십시오.</p> <p>제조사에서 권장하지 않는 부착물을 붙이지 마십시오.</p> <p>코드나 플러그가 손상된 경우 이 장비를 절대 사용하지 마십시오.</p> <p>코드를 가열된 표면에 가까이 두지 마십시오.</p> <p>제품을 열, 스파크, 화기, 뜨거운 표면 가까이 두지 마십시오.</p> <p>제품의 개구부 안에 물체를 떨어뜨리거나 넣지 마십시오.</p> <p>야외에서 사용하지 마십시오.</p> <p>올바르지 않거나 과도한 운동은 건강에 해로울 수 있습니다.</p> <p>심박수 모니터링 시스템은 정확하지 않을 수 있습니다.</p> <p>과도한 운동은 심각한 부상이나 사망을 초래할 수 있습니다. 현기증을 느끼면 즉시 운동을 중단하십시오.</p> <p>이 장비를 다른 장비와 인접한 곳에서 사용하거나 적층하여 사용하지 마십시오. 오작동을 일으킬 수 있습니다.</p> <p>휴대형 RF 통신 장비(안테나 케이블, 외부 안테나와 같은 주변기기 포함)는 이 제품의 모든 부분(케이블 포함)으로부터 30cm(12인치) 이상 떨어진 곳에서 사용하십시오. 그렇지 않으면 이 장비의 성능이 저하될 수 있습니다.</p>

안전 지침

 주의
운동 프로그램을 시작하기 전에 의사와 상의하십시오.
장애가 있거나 질환이 있는 경우 감독이 필요합니다.
이 제품을 사용하다가 현기증이나 어지러움을 느끼면 운동을 중지하고 의사의 도움이나 조언을 구하십시오.
심장병, 고혈압, 당뇨병, 호흡기 질환, 기타 의학적 문제가 있거나 임신 중인 경우 의사의 지시에 따라서만 이 제품을 사용하십시오.
신체, 감각 또는 인지 능력이 저하된 사람 (또는 이 제품에 대한 경험과 지식이 부족한 사람)은 안전 책임자의 감독하에 이 제품을 사용할 수 있습니다.
이 제품을 사용하기 전에 이 설명서를 읽고 나중에 볼 수 있도록 보관하십시오.
운동할 때는 항상 신발과 적절한 운동복을 착용하십시오.
정상적이지 않은 피부로 제품을 만지거나 잡지 마십시오.
제품이 손상되었거나 작동하지 않는 것 같으면 사용하지 마십시오. 제품의 손상 및 마모 여부를 정기적으로 검사하십시오. 결함이 있는 구성품은 자격을 갖춘 서비스 기술자가 즉시 교체하도록 하십시오.
이 제품을 사용하는 동안에는 유지보수나 수리를 하지 마십시오. 유지보수 작업은 자격을 갖춘 서비스 직원이 수행해야 합니다.
시트 위치와 상부 암 위치가 올바르게 설정되었는지 확인하십시오.
이 제품을 사용하는 동안 팔을 과도하게 뻗지 마십시오.

 주의
어린이가 이 제품을 사용하지 않도록 하십시오.
어린이 및/또는 반려동물이 있는 곳에서 이 제품을 사용하지 마십시오.
13세 미만의 어린이는 이 기계에 접근하지 못하게 하십시오.
심박수, 와트, MET 및 칼로리 표시는 환자의 건강과 안전이 이와 같은 값들의 정확도에 따라 좌우되는 응용 분야에서 사용하기에 적합하지 않습니다.
최대 사용자 체중 한계: T6 _{PRO} 모델 = 227kg(500lbs) T6 _{MAX} 모델 = 272kg(600lbs)
이 제품을 혼자서 들지 마십시오. T6의 무게는 135kg(298lbs)으로 매우 무겁습니다.
부상이나 제품 손상을 방지하려면 이 제품을 옮길 때 항상 다른 사람의 도움을 받으십시오. 적절한 인양 방법을 사용하십시오.
부상을 방지하기 위해 덮개 개구부에 손을 넣지 마십시오.
이 제품의 안전한 작동을 위해 평평하고 안정적인 바닥에 배치하십시오. 필요에 따라 수평 조절기를 조절하십시오.
이 제품은 제공된 AC 어댑터를 통해서만 AC 주전원에 연결할 수 있습니다.
이 지침을 보관하십시오.

설치 및 배치

포장 해체 및 설치

T6 배송의 포장 해체 및 설치 절차는 해당 T6 배송 설치 지침서에 나와 있습니다. 설치 지침서는 제품과 함께 배송됩니다. 이들 지침서의 추가 사본은 고객 서비스에 요청할 수 있습니다.

 **주의**

T6의 무게는 135kg(298lbs)으로 매우 무겁습니다.

부상이나 제품 손상을 방지하려면 이 제품을 옮길 때 항상 다른 사람의 도움을 받으십시오.

적절한 인양 방법을 사용하십시오.

장비 배치

NuStep을 안전하고 효과적으로 사용하려면 평평하고 안정적인 바닥에 배치하십시오. 필요에 따라 뒤쪽 수평 조절기를 조절하십시오. 장비 주위에 필요한 최소 여유 공간은 측면은 61cm(24인치), 전면과 후면은 30cm(12인치)입니다. 휠체어가 접근하려면 여유 공간이 추가로 필요합니다.

안정성을 높이고 바닥을 보호하려면 NuStep, LLC에서 판매하는 바닥 매트와 유사한 운동 장비용 바닥 매트 위에 리컴버트 크로스 트레이너를 놓으십시오.

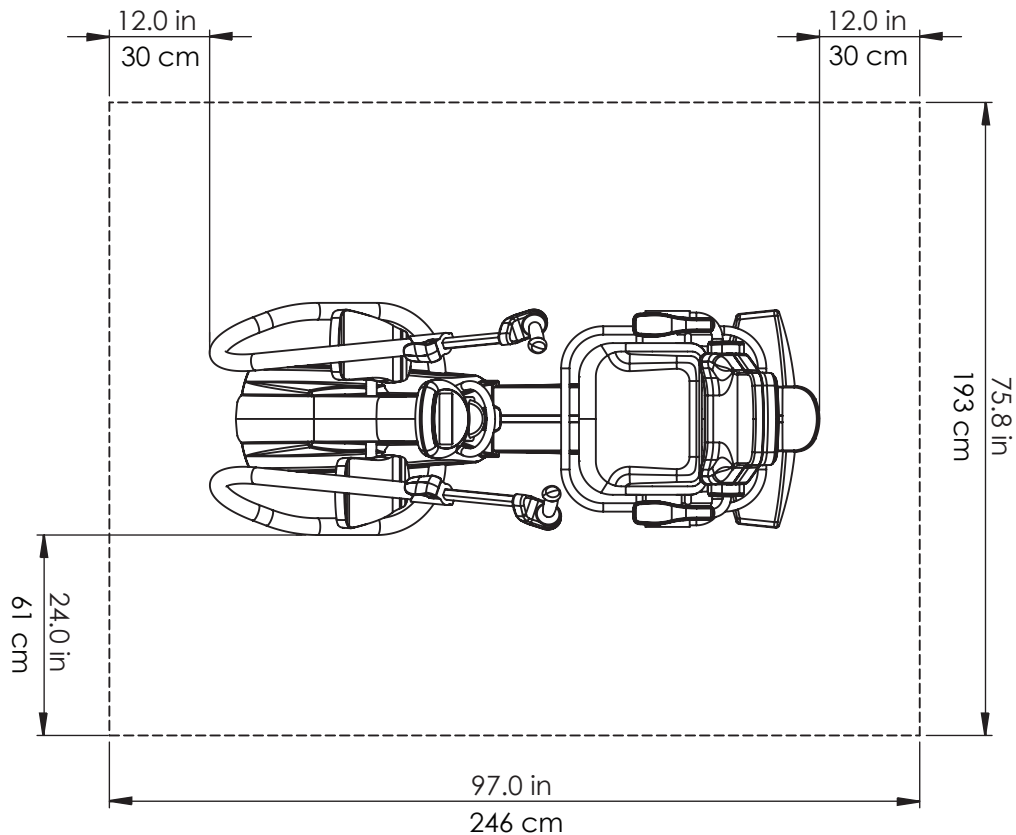

AC 어댑터 사용

T6은 장비에 포함된 AC 어댑터에 의해 전원이 공급됩니다. AC 어댑터는 전면 또는 후면 잭에 연결할 수 있습니다.* 어댑터를 적절한 전원 콘센트에 꽂습니다.

걸려 넘어질 위험이 없고 어댑터가 손상되지 않도록 AC 어댑터 전원 케이블을 연결합니다. 어댑터 케이블, 잭 또는 플러그에 압력이나 힘이 가해지지 않게 합니다.

어댑터 사양은 이 설명서의 기술 데이터 섹션을 참조하십시오.

*T6을 두 개의 AC 어댑터에 동시에 연결하지 마십시오.

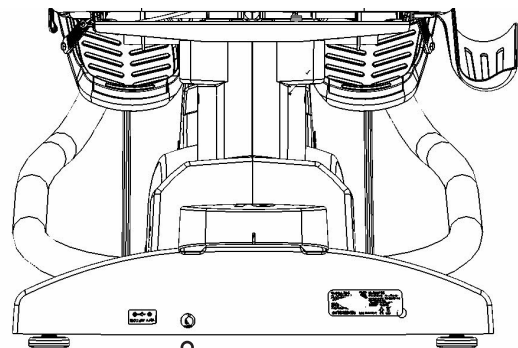
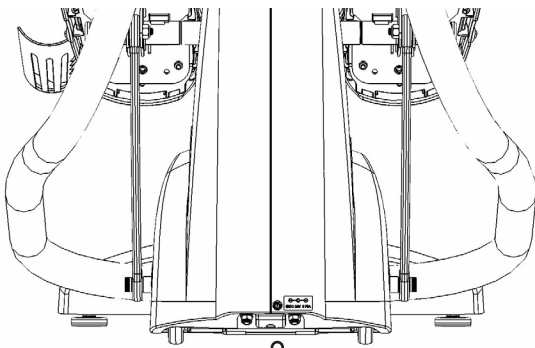
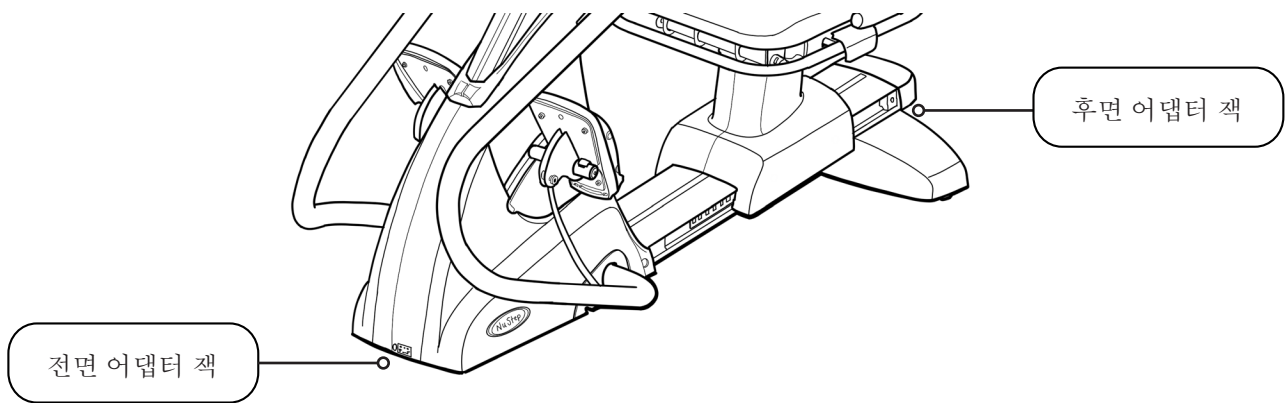

T6 기능 개요

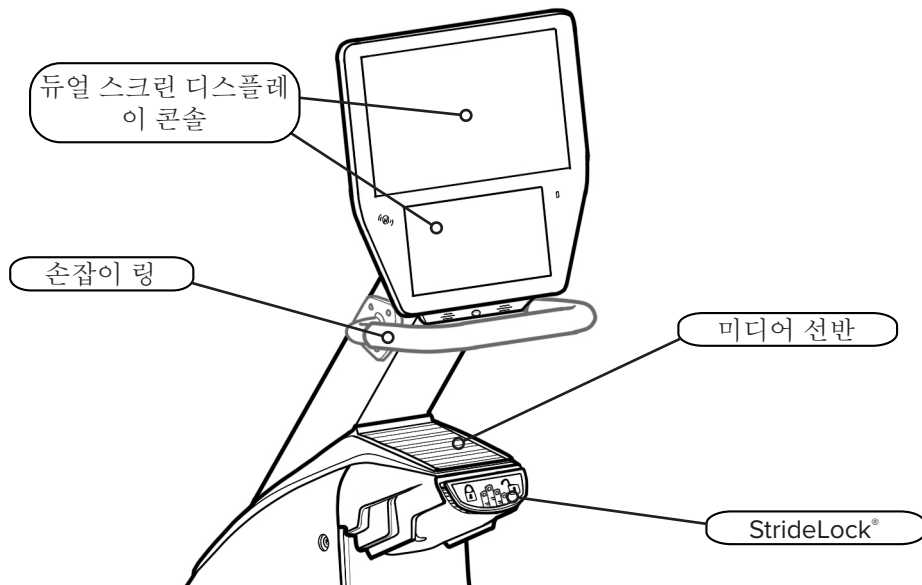
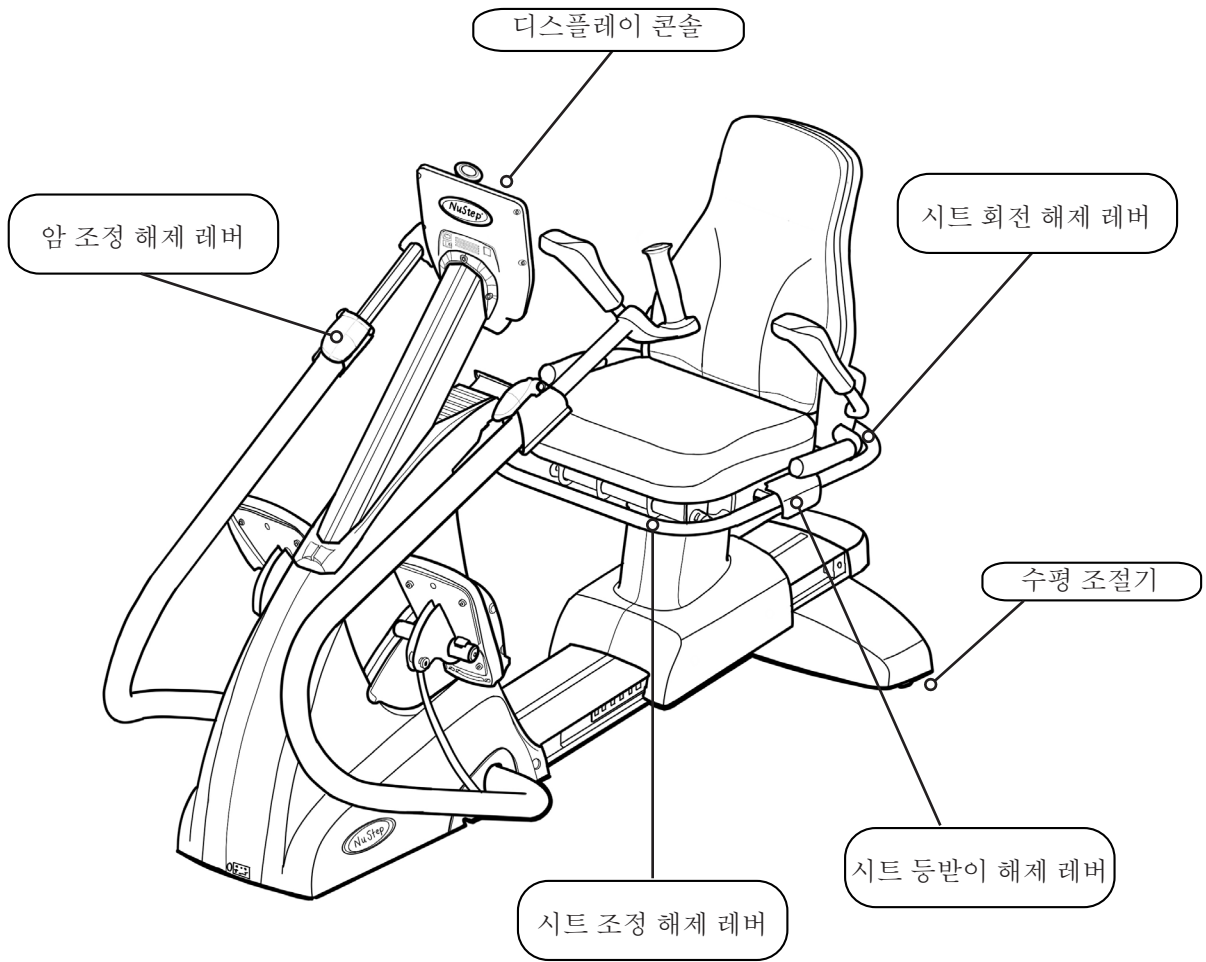

T6 StrideLock®

StrideLock 기능을 사용하면 T6의 암 핸들과 페달을 잠글 수 있습니다. StrideLock이 잠기면 핸들과 페달이 움직이지 않습니다. 이렇게 하면 제품이 안정되고 사용자가 더 쉽게:

- T6에 오르내릴 수 있고
 - 시트와 핸들 위치를 조정할 수 있으며
 - 발끈을 고정하거나 적응형 액세서리를 부착할 수 있습니다



StrideLock 레버

StrideLock을 잠그려면:

1. 암 핸들을 사용하여 암과 페달을 원하는 위치로 밀거나 당깁니다.
2. 노란색 StrideLock 레버를 아래로 눌렀다가 놓습니다. 잠긴 상태에서는 레버가 올라갑니다.
3. 암 핸들을 밀거나 당겨 StrideLock이 잠겼는지 확인합니다. 암 핸들이 움직이지 않아야 합니다.



핸들과 페달이 잠기면 레버가 올라갑니다.

StrideLock을 해제하려면:

1. StrideLock 레버를 다시 아래로 누릅니다. 잠금 해제 상태에서는 레버가 내려갑니다.



핸들과 페달이 잠금 해제되면 레버가 내려갑니다.

조정

시트 거리 조정

1. 앞쪽의 노란색 레버를 들어올려 잠금을 해제합니다.
2. 발을 사용하여 시트를 앞이나 뒤로 밀어서 거리를 조정합니다.
3. 다리를 거의 완전히 뻗었을 때 무릎이 약간 구부러져 있는지 확인합니다.
4. 레버를 놓아 시트를 제자리에 고정합니다.



앞쪽 레버를 들어 올려 시트 거리를 조정합니다.



다리를 거의 완전히 뻗었을 때 무릎이 약간 구부러져 있습니다.

시트 등받이 조정

1. 페달에 발을 올려 놓습니다.
2. 왼쪽에 있는 검은색 레버를 들어올려 잠금을 해제합니다.
3. 등받이를 밀면 기울기가 증가합니다(최대 12°까지 가능).
4. 레버를 놓아 시트를 제자리에 고정합니다.



왼쪽에 있는 검은색 레버를 들어올립니다.



등받이를 밀어 기울기를 조정합니다.

조정

핸들 길이 조정

1. 노란색 암 조정 해제 레버를 위로 당겨 암 핸들의 잠금을 해제합니다.
2. 핸들을 안이나 밖으로 밀어서 길이를 조정합니다.
3. 팔을 거의 완전히 뻗었을 때 팔꿈치가 약간 구부러질 때까지 핸들을 조정합니다(많은 사용자의 경우 이 번호는 시트 위치 번호와 동일합니다).
4. 해제 레버를 아래로 눌러 고정합니다.



레버를 위로 당겨 잠금을 해제합니다.



레버를 아래로 눌러 잠급니다.

암 회전 조정

1. 노란색 암 조정 해제 레버를 위로 당겨 잠금을 해제합니다.
2. 손잡이를 오른쪽이나 왼쪽으로 돌립니다.
3. 설정이 완료되면 해제 레버를 아래로 눌러 잠급니다.



조정

회전 시트 조작

1. 뒤쪽의 해제 레버를 들어올려 시트의 잠금을 해제합니다.
2. 시트를 원하는 방향으로 회전시킵니다(시트는 360° 회전하고 45°마다 잠깁니다).
3. 레버를 놓아 시트를 위치에 고정합니다.

참고: 시트는 장비 위에 사용자가 있든 없든 회전할 수 있습니다. 안전을 위해 시트가 앞을 향하지 않으면 시트 간격을 조정할 수 없습니다.



뒤쪽의 레버를 들어올려 시트의 잠금을 해제합니다.



시트는 어느 방향으로나 360° 회전하고 45°마다 자리에 고정됩니다.

올바른 운동 자세

T6의 암 핸들과 시트 위치를 조정한 후에는 T6에서 운동 시 팔과 다리를 거의 완전히 뻗었을 때 무릎과 팔꿈치가 약간 구부러져야 합니다.

팔을 거의 완전히 뻗었을 때 팔꿈치가 약간 구부러져 있습니다.



다리를 거의 완전히 뻗었을 때 무릎이 약간 구부러져 있습니다.

	주의
부정확하거나 과도한 사용은 건강에 해로울 수 있습니다.	
시트와 암이 생체 역학적으로 올바른 위치로 설정되어 있는지 확인하십시오.	
다리나 팔이 닿는 거리를 과도하게 늘리지 마십시오.	

디스플레이 화면

T6에는 터치스크린 탐색 기능이 있는 홈 화면과 측정항목 화면이 있습니다:

홈 화면: 빠른 시작, 페이스 파트너, **NuStep** 차트 및 트레일 러너 아이콘이 표시됩니다. 실행하려면 아이콘을 탭합니다.

측정항목 화면: 경과 시간, 레벨(저항), 심박수, 칼로리, **SPM**(분당 걸음 수), **MET**, 총 걸음 수, 마일, 및 와트를 포함한 모든 운동 측정항목이 표시됩니다.

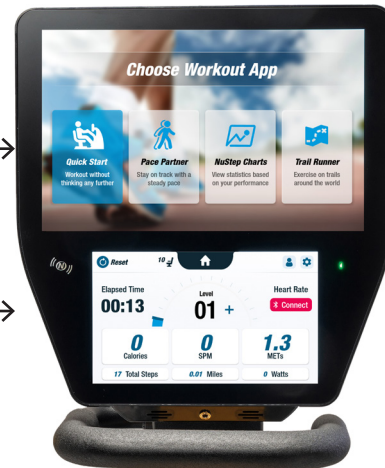

앱 화면

빠른 시작

사용자가 페이스 목표를 설정하거나 측정항목 값을 선택하지 않고 바로 진행할 수 있습니다. 경과 시간과 총 바퀴 수를 추적합니다.

사용자는 빠른 시작 화면에서 다른 앱으로 전환할 수 있습니다. 전환하려면:

1. **See Your Chart** → 를 탭하여 성과 차트를 엽니다.
2. **Keep Your Pace** → 를 탭하여 페이스 파트너를 엽니다.

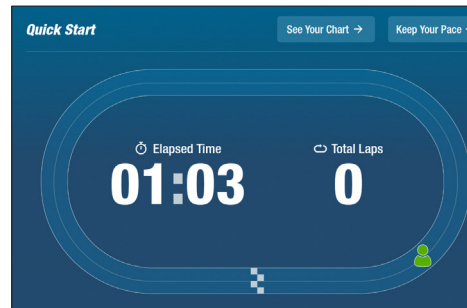

디스플레이 화면

페이스 파트너

사용자가 목표 페이스를 설정하고 목표 페이스에 보조를 맞추기 위한 목표와 함께 운동 측정 항목 (SPM, 와트, MET)을 선택합니다. 설정하려면:

1. **Set Your Target** 을 탭하여 목표 속도 화면을 엽니다.
2. 원하는 측정 항목을 탭합니다.
3. 슬라이더를 사용하여 속도를 선택합니다.
4. 확인을 탭하여 설정합니다.

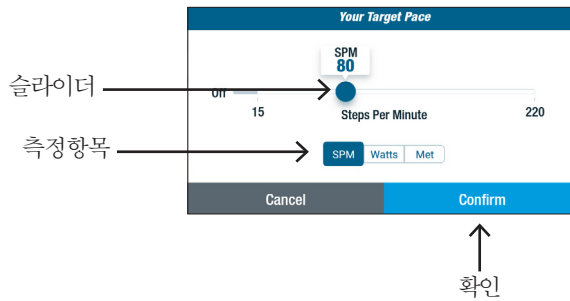
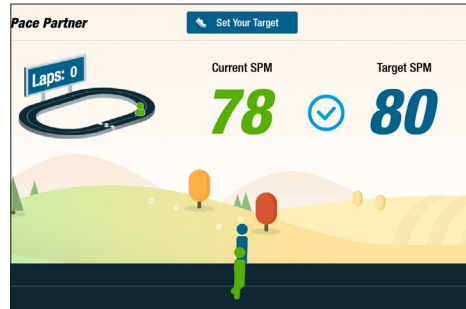

NuStep 차트

다음과 같은 운동 성과 측정 항목을 표시합니다: 시간 경과에 따른 페이스(SPM), 와트, 부하, 또는 MET

차트 간에 전환하려면 원하는 측정 항목 탭을 탭합니다. 활성 측정 항목 탭은 파란색으로 강조 표시됩니다.



디스플레이 화면

트레일 러너

사용자가 운동할 때 몰입할 수 있도록 경치 좋은 달리기 코스의 비디오를 재생합니다. 시작하려면:

1. 원하는 비디오를 탭하여 선택합니다.
2. 비디오를 시작하려면 스테핑을 시작합니다.

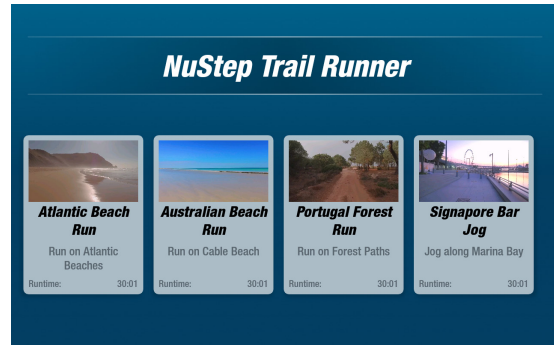

트레일 러너 메뉴로 돌아가려면:

1. 화면을 탭하여 제목 표시줄을 표시합니다.
2. 뒤로 버튼을 탭합니다.

트레일러너 및 기타 NuStep 앱에 포함된 모든 비디오, 오디오 및 기타 콘텐츠는 미국 및 국제 저작권법의 보호를 받습니다. 비디오, 오디오 또는 기타 콘텐츠를 NuStep 제품에서 시청하는 것 이외의 방식으로 사용할 수 있는 권한은 부여되지 않습니다.

측정 항목 화면

Annotations for the measurement screen:

- 운동 재설정하거나 기본 설정의 변경 사항을 적용하려면 탭합니다. (Points to the Reset button)
- 시트 위치 (Points to the battery level indicator)
- 홈 화면으로 돌아가려면 탭합니다. (Points to the home button)
- 사용자 설정을 열려면 탭합니다. (Points to the user profile icon)
- 시스템 설정을 열려면 탭합니다. (Points to the gear icon)
- 부하 수준: (-) 또는 (+) 를 탭하여 조정합니다. (Points to the plus sign next to the Level display)
- 운동 측정 항목 (Points to the bottom row of measurement displays)

일시 중지 기능

T6에는 3분 콘솔 종료 기능이 있습니다. 사용자가 스테핑을 중지하고 3분 이내에 스테핑을 다시 시작하지 않으면 콘솔이 재설정됩니다.

콘솔이 종료되기 전에 사용자는 (예: 인터벌 트레이닝 위해) 일시 중지 시간을 15분 더 연장할 수 있습니다. 이때 사용자는 운동 성과 요약 확인하거나 운동 세션을 종료할 수도 있습니다.

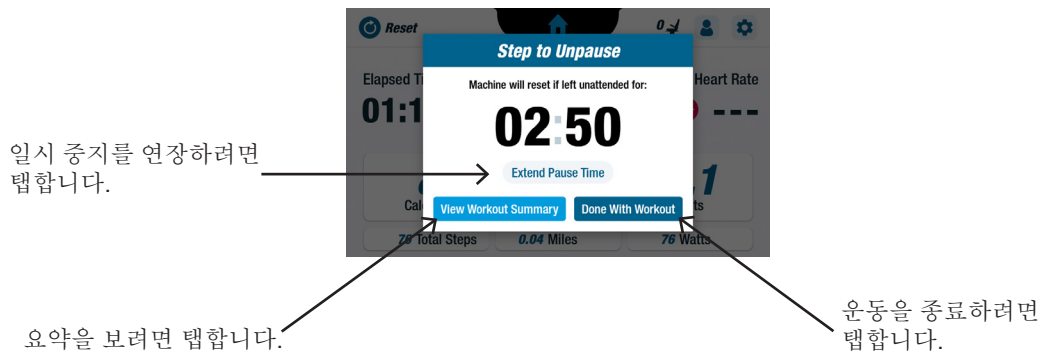

요약을 검토한 후 사용자는 운동으로 돌아가거나 운동을 종료하거나 운동 요약 데이터를 USB 드라이브로 내보낼 수 있습니다(지침은 22페이지 참조).

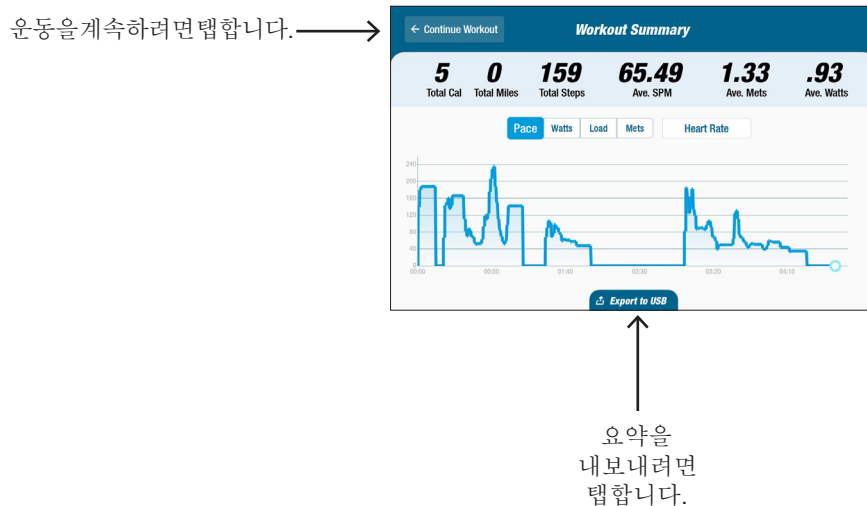

시스템 설정

시스템 설정

볼륨 및 화면 밝기 조정, 기본 설정 변경, 진단 보기, 측정항목 구성 변경, 규제 및 소프트웨어 정보 확인에 사용됩니다.

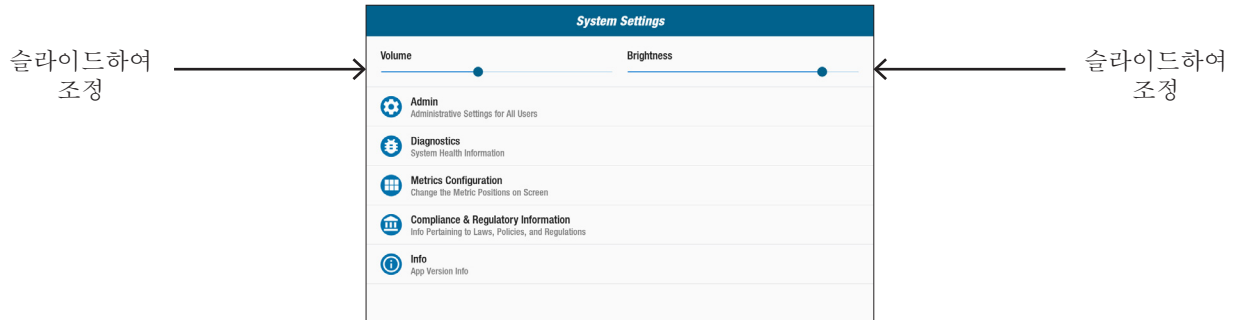

관리

기본 설정(나이, 체중, 성별)을 변경하는 데 사용됩니다. 기본 설정의 변경은 전역적입니다. 관리 화면이 열리고 기본 설정을 변경하려면 비밀번호*가 필요합니다. 비밀번호를 입력하려면:

1. 화면을 탭하여 숫자 키보드를 엽니다.
2. 비밀번호를 입력하고 제출을 탭합니다.
3. 아이콘을 탭하여 키보드를 닫습니다.

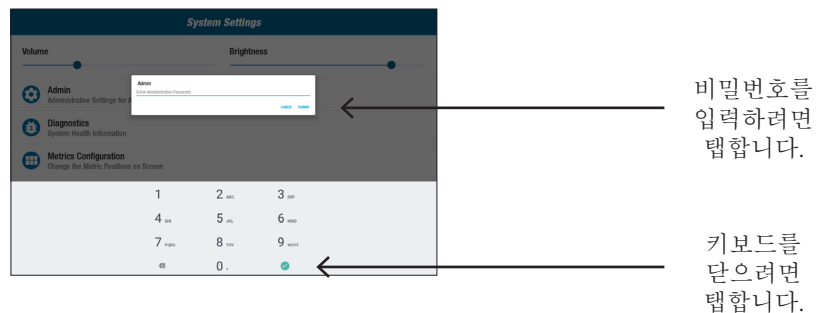

관리 화면에서:

1. 기본 필드를 탭하고 새 기본 설정을 입력합니다.
2. 제출을 탭하여 변경사항을 적용합니다.

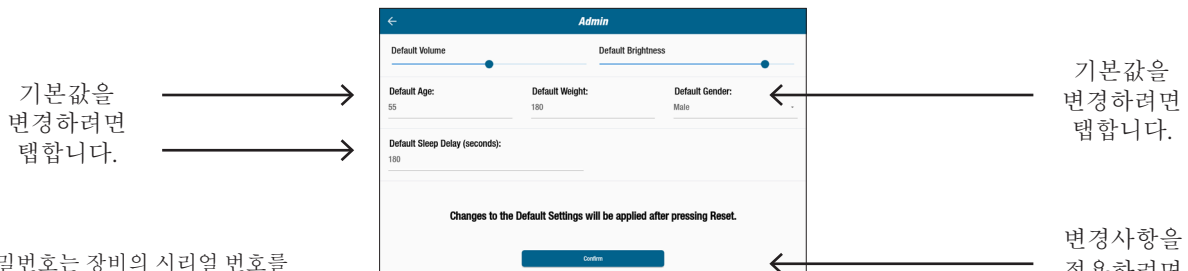

*비밀번호는 장비의 시리얼 번호를 역순으로 입력합니다.

시스템 설정

- 측정항목 화면으로 이동합니다.
-  **Reset** 을 탭하여 운동 재설정 화면을 엽니다.
- 재설정을 탭하여 변경사항을 적용합니다.

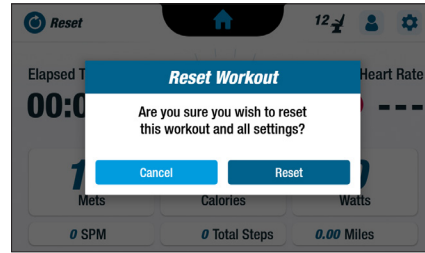

진단

진단 화면에는 서비스 기술자 또는 장비 유지보수 담당자를 위한 실시간 및 과거 데이터가 표시됩니다. 기록 및 버전 관리 화면에 액세스하려면 비밀번호가 필요합니다(앞 페이지 참조).

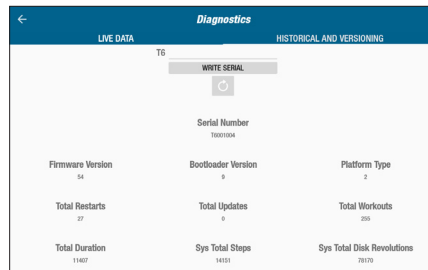

측정항목 구성

사용자는 측정항목 화면에 표시되는 항목을 변경할 수 있습니다. 맨 위 행에는 현재 측정항목 구성이 표시됩니다. 변경하려면:

- 현재 측정항목을 탭하여 강조 표시합니다.
- 강조 표시된 슬롯에서 측정항목을 탭합니다.
- 확인을 탭하여 변경사항을 적용합니다.

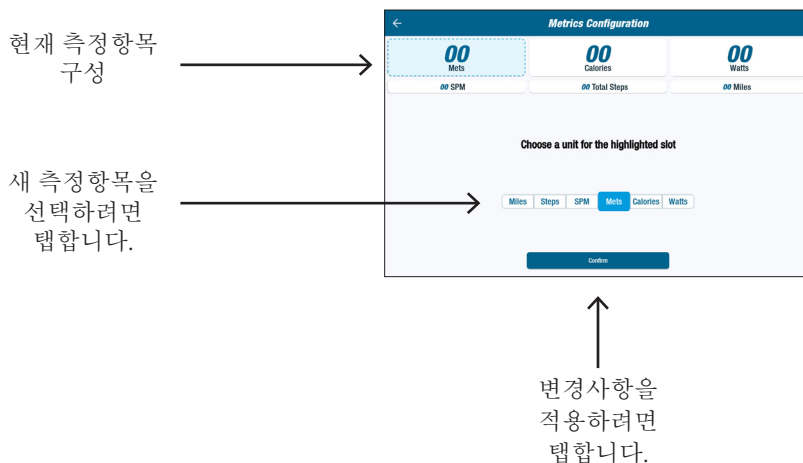

사용자 설정

사용자 구성

사용자는 자신의 설정으로 프로파일을 생성하고 저장할 수 있습니다. 변경하려면:

1. 화면을 탭하여 숫자 키보드를 엽니다.
2. 나이, 체중을 입력하고 성별을 선택합니다.

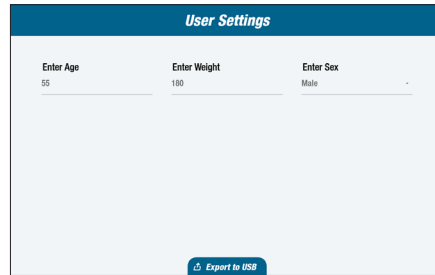

The image shows a mobile application screen titled "User Settings". It features three input fields for user information: "Enter Age" with the value "55", "Enter Weight" with the value "180", and "Enter Sex" with the value "Male". At the bottom of the screen, there is a blue button labeled "Export to USB".

사용자 프로파일 데이터 내보내기

사용자는 언제든지 프로파일 데이터를 USB 드라이브로 내보낼 수 있습니다.

내보내려면:

1. 디스플레이 콘솔 뒷면의 USB 포트에 USB 드라이브를 삽입합니다.
2. 측정항목 화면에서 👤를 탭하여 사용자 설정 화면을 엽니다.
참고: 프로필 화면이 자동으로 실행되면 이 단계를 건너뜁니다.
3. 화면 하단의 USB로 내보내기 탭을 탭합니다.

USB 포트



사용자 설정을 열려면 탭합니다.

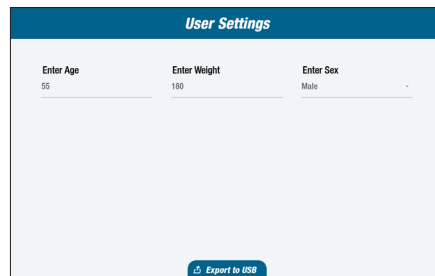
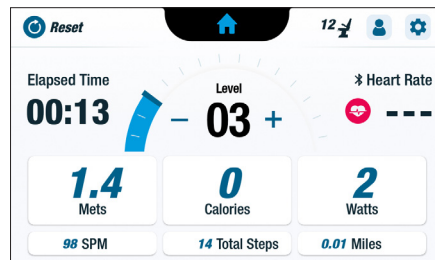

프로파일 데이터를 내보내려면 탭합니다.

운동 요약 내보내기

사용자는 운동 요약을 USB 드라이브로 내보낼 수 있습니다. 요약은 PDF 형식으로 저장됩니다.

참고: 운동 전에 콘솔 뒷면의 USB 포트에 USB 드라이브를 삽입하십시오.

운동이 끝나면(사용자가 스테핑을 멈췄을 때) 일시 중지를 해제하려면 스테핑하세요 화면이 열립니다.

1. 운동 요약 보기를 탭합니다.

참고: 운동 세션이 종료되고 장비가 재설정되므로 운동 완료를 탭하지 마십시오. 사용자가 운동 요약을 내보낼 수 없습니다.

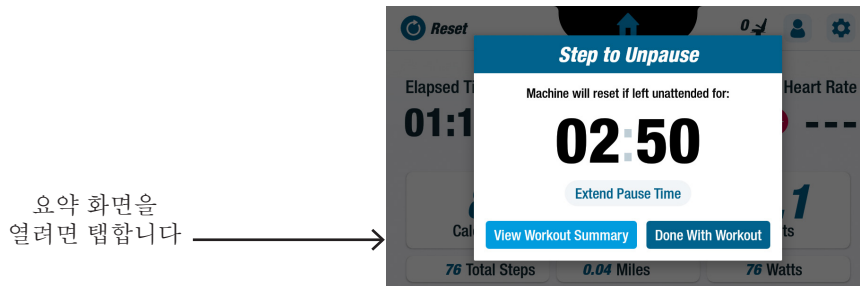

2. 운동 요약 화면에서 USB로 내보내기를 탭합니다.

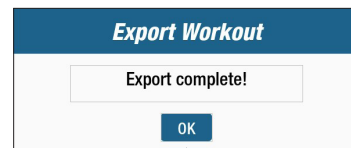
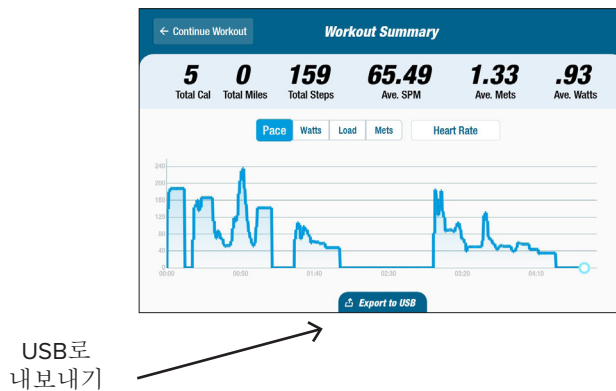

닫으려면 확인을 탭합니다.

예방 유지보수

예방 유지보수 간격

T6는 유지보수가 필요 없도록 설계되었지만 장비의 사용 수명을 늘리려면 몇 가지 작업을 수행하는 것이 좋습니다. 아래 표시된 권장 예방 유지보수 간격을 따르십시오. 이것은 예상 간격이며 실제 사용 시간에 따라 예방 유지보수 빈도를 늘리거나 줄여야 할 수 있습니다.

항 목	작 업	빈 도
암, 핸들 및 손잡이	* 청소	매주
콘솔	* 청소	매주
커버 및 프레임	* 청소	매주
시트	* 청소	매주
* 비연마성 분무 클리너와 부드러운 천을 사용하여 NuStep을 청소하십시오.		

T6 일련번호 정보

제품에서의 위치:

일련 번호는 후면 지지 커버의 오른쪽에 있습니다.

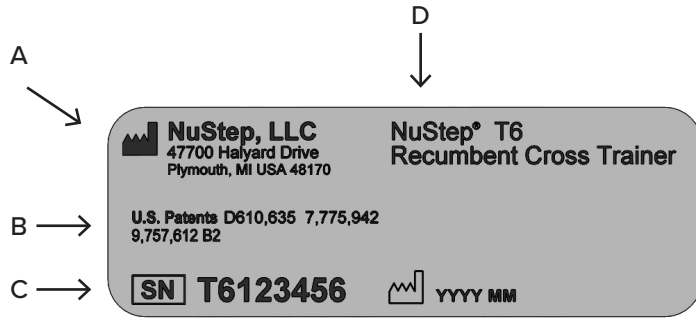

A	제조사명 및 주소
B	제품에 대한 특허 보호.
C	일련번호 및 제조일자
D	제품 모델 번호 및 설명

T6 규제 정보

제품에서의 위치:

규제 정보는 후면 지지 커버의 오른쪽에 있습니다.

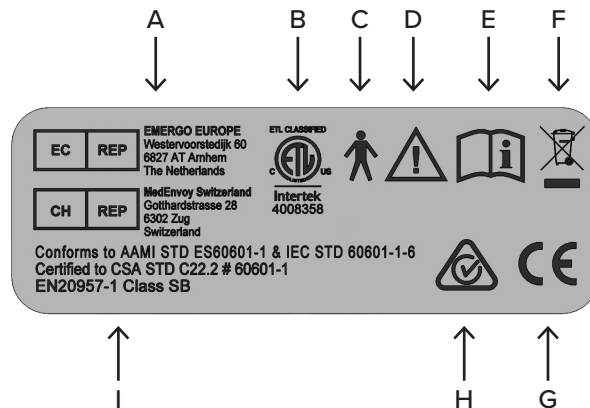

A	유럽 공인 대리점
B	국가 공인 시험소 마크
C	B형 전기안전 적용 부품
D	주의 동봉된 문서를 읽으십시오
E	사용하기 전에 사용자 설명서를 읽으십시오
F	WEEE 지침 마크
G	CE 마크
H	RCM
I	Standards

고객 서비스 및 부품 요청

1단계 - 문제를 식별합니다.

문제를 경험하지 않은 경우 문제를 경험한 사람과 대화하여 문제의 본질을 파악합니다.

2단계 - 문제를 확인합니다.

크로스 트레이너를 검사하여, 문제를 해결하기 위해 새 부품이 필요한지 확인합니다. 그림 및 부품 목록은 NuStep 웹 사이트:

nustep.com/customer-service/Service Parts에서 확인할 수 있습니다.

3단계 - NuStep 고객 서비스에 문의합니다.

당사의 제품 전문가가 더 잘 지원할 수 있도록 문제에 대해 자세히 설명하고 장비의 일련 번호를 알려줍니다(T6의 일련 번호 위치는 앞 페이지 참조).

NuStep 제품 전문가는 다음 이메일 또는 전화를 통해 연락할 수 있습니다:

이메일: support@nustep.com

전화: 800-322-2209(미국)
734-769-3939

웹 페이지: NUSTEP.COM

미국 및 캐나다 이외 지역에서 고객 서비스가 필요한 고객은 해당 지역 NuStep 대리점에 문의하십시오.

T6 보증

온라인으로 보증을 확인하려면 다음 웹 사이트를 방문하십시오: NUSTEP.COM



보증에 대해 질문이 있는 경우 다음 연락처로 고객 서비스에 문의하십시오: 800-322-2209 또는 support@nustep.com.

미국 및 캐나다 이외 지역의 고객은 보증 세부 정보를 해당 지역 NuStep 대리점에 문의하십시오.

기술 데이터

USB A 포트	USB 포트는 플래시 드라이브 전용입니다. 일부 플래시 드라이브는 T6 USB 포트와 호환되지 않을 수 있습니다. USB 케이블을 사용하여 외부 장치를 이 포트에 연결하지 마십시오.
USB C 포트	서비스 전용 연결.
이더넷 포트	로컬 네트워크 전용 연결. T6를 인터넷에 연결하지 마십시오. 포트를 사용하여 IEC 60601-1 적합 장비에만 연결하십시오. 비의료 장비에 연결할 때는 IEC 60601-1 적합 인라인 네트워크 아이솔레이터를 사용하십시오.
3.5mm 오디오 잭	패시브 이어폰 및 3.5mm 수컷 잭이 있는 헤드폰 전용 연결.
표준	ANSI/AAMI ES60601-1, CAN/CSA-C22.2 No. 60601-1, IEC/EN 60601-1, IEC/EN 60601-1-2
와전류 저항 시스템	T6은 선택한 운동 부하 수준, 사용자 걸음 속도 및 사용자 스텝 길이에 따라 달라지는 속도 중속 와전류 저항 시스템을 갖추고 있습니다. 범위: 0~1400와트
걸음길이 동작	T6은 최대 스텝 범위 22cm(8.5")의 중속적인 걸음길이 동작을 제공합니다.
와트 측정 매개변수	표시되는 와트 값은 사용자의 에너지 소모율을 나타냅니다. 이 값은 장비의 기계적 매개변수와 측정된 평균적인 운동 스타일을 기반으로 하는 알고리즘을 사용하여 실시간으로 계산됩니다. 표시되는 와트 값에 영향을 미치는 중요한 기계적 매개변수는 장비의 움직이는 구성품의 관성, 사용자가 선택한 부하 수준 및 와전류 디스크의 회전 속도가 있습니다. 표시되는 와트 값의 유효성 시험은 해당 값과 여러 사용자가 생성한 실제 기계적 출력 측정 값을 비교하여 수행되었습니다. 표시되는 와트 값은 사용자가 보유한 생리학 적 또는 해부학적 매개변수와 무관합니다.
AC 어댑터	<p>모델 AUTECH POWER SYSTEMS DT-M090-240-U-NSP 또는 모델 GlobTek TR9KI3750CCP-IM(R6B)</p> <p>출력 24Vdc @ 3.75A 최대 90W. 입력 100~240V ~50~60Hz, 1.5A</p> <p>T6에는 제품의 표시에 부합하는 안전 초저압만 공급되어야 합니다.</p> 

안전 표시

보호 유형 / 등급	분류 / 식별 / 경고	기호
감전 보호 유형	II등급 장비	
감전 보호 등급	B형 적용 부품	
액체 유입 보호 등급	비보호	해당 없음
공기 또는 산소와 혼합된 가연성 마취 혼합물 또는 아산화질소의 존재 시 안전 등급	부적합	해당 없음
작동 모드	연속	해당 없음
전자기 또는 기타 간섭 가능성에 관한 정보 및 회피에 관한 조언	NuStep T6 리컴버트 크로스 트레이너는 내부 기능용으로만 전자기 및 RF 에너지를 사용합니다. 그러므로 EMC 및 RF 방출이 매우 낮으며 인접 전자 기기에 간섭을 일으킬 가능성이 없습니다.	해당 없음
IEC 60601-1-2에서 요구하는 EMC 경고 및 표	EMC 표를 참조하십시오.	해당 없음

안전 표시

보호 유형 / 등급	분류 / 식별 / 경고	기호
<p>수명이 다한 장비 자체의 폐기를 포함한 폐기물, 잔류물의 폐기와 관련된 모든 위험의 ID.</p>	<p>NuStep T6 리컴버트 크로스 트레이너 장비에는 특정 지역의 폐기 또는 재활용 절차의 준수가 필요할 수 있는 전자회로 조립체 및 코인 셀 배터리가 포함되어 있습니다.</p>	
<p>운송 및 보관 환경 조건 사양(포장 외부에도 표시되어 있음).</p>	<p>NuStep T6 리컴버트 크로스 트레이너 장비는:</p> <p>a) 다음 조건에서 안전하게 운송 및 보관할 수 있으며 $-10^{\circ}\sim 50^{\circ}\text{C}$; 습도 $\leq 95\%$, 비응축; $20\sim 107\text{kPa}$</p> <p>b) 다음 조건에서 작동 가능합니다 $5^{\circ}\sim 40^{\circ}\text{C}$; 습도 $\leq 85\%$, 비응축; $60\sim 107\text{kPa}$.</p>	<p>해당 없음</p>
<p>장비 전원 공급 표시.</p>	<p>T6에 전원이 연결되어 있고 사용하지 않을 때는 콘솔 전면의 대기 전원 표시등이 계속 켜져 있습니다.</p>	<p>해당 없음</p>

EMC 표

지침 및 제조사 선언 - 전자기 방출		
<p>NuStep 모델 T6은 아래에 명시된 전자기 환경에서 사용하도록 설계되었습니다. NuStep 모델 T6의 고객 또는 사용자는 해당 환경에서 기기를 사용해야 합니다. 제품에는 필수적인 성능 특징과 기능이 포함되어 있지 않습니다.</p>		
방출 시험	적합성	전자기 환경 - 지침
RF 방출 CISPR 11	1종	<p>NuStep 모델 T6은 내부 기능용으로만 RF 에너지를 사용합니다. 그러므로 RF 방출이 매우 낮으며 인접 전자 기기에 간섭을 일으킬 가능성이 없습니다.</p> <p>NuStep 모델 T6 리컴버트 크로스 트레이너는 모든 시설에서 사용하기에 적합합니다.</p>
RF 방출 CISPR 11	B등급	
고조파 방출 IEC 61000-3-2	해당 없음	
전압 변동/플리커 방출 IEC 61000-3-3	해당 없음	

표 2 - 지침 및 제조사 선언 - 모든 ME 장비 및 ME 시스템의 전자기 내성

지침 및 제조사 선언 - 전자기 내성			
NuStep 모델 T6은 아래에 명시된 전자기 환경에서 사용하도록 설계되었습니다. NuStep 모델 T6의 고객 또는 사용자는 해당 환경에서 기기를 사용해야 합니다.			
내성 시험	IEC 60601 시험 수준	적합 수준	전자기 환경 - 지침
정전기 방전(ESD) IEC 61000-4-2	±8kV 접촉 ±15kV 공기	±4kV 접촉 ±8kV 공기 (참고 1 참조)	바닥은 목재, 콘크리트 또는 도자기 타일이어야 합니다. 바닥이 합성 물질인 경우 상대 습도가 30% 이상이어야 합니다.
전기적 빠른 과도 현상/버스트 IEC 61000-4-4	전력 공급 라인에 대해 ±2kV	전력 공급 라인에 대해 ±2kV	주전원 품질은 일반적인 상업용 또는 병원 환경에 부합하는 것이어야 합니다.
서지 IEC 61000-4-5	±1kV 차동 모드 ±2kV 공통 모드	±1kV 차동 모드 ±2kV 공통 모드	주전원 품질은 일반적인 상업용 또는 병원 환경에 부합하는 것이어야 합니다.
전원 입력 라인에 대한 전압 강하, 순간 정전 및 전압 변동 IEC 61000-4-11	0% UT; 0.5사이클 0% UT; 1사이클 70% UT; 25/30사이클 0% UT; 250/300사이클	0% UT; 0.5사이클 0% UT; 1사이클 70% UT; 25/30사이클 0% UT; 250/300사이클	주전원 품질은 일반적인 상업용 또는 병원 환경에 부합하는 것이어야 합니다. NuStep® T6 리컴버트 크로스 트레이너를 주전원 중단 중에도 계속 사용해야 하는 경우, NuStep® T6 리컴버트 크로스 트레이너는 내부 배터리에서 전원을 공급받습니다.
전원 주파수 (50/60Hz) 자기장 IEC 61000-4-8	30A/m	30A/m	전원 주파수 자기장은 일반적인 상업용 또는 병원 환경의 일반적인 장소에 부합하는 수준이어야 합니다.
참고 1 더 높은 수준의 ESD는 기본적인 안전이나 필수 성능에 영향을 미치지 않습니다. (참조: 지침 및 제조사 선언 - 전자기 방출) 참고 2 U_T 는 시험 수준을 적용하기 전의 a.c. 주전원 전압입니다.			

표 3 - 지침 및 제조사 선언 - 생명 유지 장치가 아닌 ME 장비 및 ME 시스템의 전자기 내성

지침 및 제조사 선언 - 전자기 내성			
NuStep 모델 T6은 아래에 명시된 전자기 환경에서 사용하도록 설계되었습니다. NuStep 모델 T6의 고객 또는 사용자는 해당 환경에서 기기를 사용해야 합니다.			
내성 시험	IEC 60601 시험 수준	적합 수준	전자기 환경 - 지침
전도 RF IEC 61000-4-6 방사 RF IEC 61000-4-3	3Vrms 150kHz~80MHz 3V/m 80MHz~2.7GHz	3Vrms 3V/m	휴대형 및 이동식 RF 통신 기기는 NuStep 모델 T6의 모든 부분(케이블 포함)으로부터 전송기 주파수에 해당하는 수직을 사용하여 계산된 권장 이격 거리 이상 떨어진 곳에서 사용해야 합니다. 권장 이격 거리 해당 없음 $d = 1.2 \sqrt{P} \quad 80\text{MHz} \sim 800\text{MHz}$ $d = 2.3 \sqrt{P} \quad 800\text{MHz} \sim 2.7\text{GHz}$ 여기서 P는 전송기 제조사에 따른 와트(W) 단위의 송신기 최대 출력 전력 정격이고 d는 미터(m) 단위의 권장 이격 거리입니다. 전자기 현장 조사에 의해 측정된 고정식 RF 송신기로부터 나오는 전자기장의 강도는 각 주파수 범위에서 적합 수준 미만이어야 합니다. 다음 기호가 표시된 장비 근처에서는 간섭이 발생할 수 있습니다: 
참고 1 80MHz 및 800MHz에서는 더 높은 주파수 범위가 적용됩니다. 참고 2 이 지침은 모든 상황에 적용되지 않을 수 있습니다. 전자기 전파는 구조물, 물체 및 사람에 의한 흡수 및 반사의 영향을 받습니다. 참고 3 이 제품은 RF 무선 통신 장비의 근접 전계 내성에 대한 IEC 60601-1-2 8.10조 표 9를 준수합니다			
a. 라디오(셀룰러/무선) 전화기 및 육상 이동 라디오 기지국, 아마추어 무전기, AM 및 FM 라디오 방송 및 TV 방송 같은 등의 고정식 송신기에서 나오는 전자기장의 강도는 이론적으로 정확하게 예측할 수 없습니다. 고정식 RF 송신기에 의한 전자기 환경을 평가하기 위해서는 전자기 현장 조사를 고려해야 합니다. NuStep 모델 T6을 사용하는 장소에서 측정된 전자기장 강도가 해당 RF 적합 수준을 초과하는 경우, NuStep 모델 T6을 관찰하여 정상 작동하는지 확인해야 합니다. 비정상 성능이 관찰되는 경우, NuStep 모델 T6의 방향이나 위치를 바꾸는 등의 추가 조치가 필요할 수 있습니다. b. 150kHz~80MHz의 주파수 범위에서 전자기장 강도가 3V/m 미만이어야 합니다.			

미국 FCC 적합성 및 IEC/EN 55011 적합성

미국 FCC 적합성 선언문:

참고: 이 장비는 FCC 규정 제15조에 따른 시험을 거쳤으며 B등급 디지털 기기에 대한 제한을 준수하는 것으로 확인되었습니다. 이 제한은 주거용 설치 시 유해한 간섭으로부터 합리적인 보호를 제공하기 위한 것입니다. 이 장비는 무선 주파수 에너지를 사용 및 생성할 수 있으며 설치 지침에 따라 설치 및 사용하지 않을 경우 무선 통신에 유해한 간섭을 일으킬 수 있습니다. 그러나 특정 설치에서 간섭이 발생하지 않을 수 있다는 보장은 없습니다. 이 장비가 라디오 또는 텔레비전 수신에 유해한 간섭을 일으키는 경우(이 장비를 켜다가 켜서 확인할 수 있음), 다음 조치 중 하나 이상을 시도하여 간섭을 시정할 것을 권장합니다:

- 수신 안테나의 방향 또는 위치를 변경합니다
- 장비와 수신기 사이의 거리를 늘립니다
- 장비를 수신기가 연결된 것과 별개의 콘센트에 연결합니다
- 도움이 필요한 경우 대리점이나 숙련된 라디오/TV 기술자에게 문의합니다

IEC/EN 55011 적합성 선언문:

이 기기는 IEC/EN 55011, 1종, B등급을 준수합니다. 1종에는 장비 자체의 내부 기능에 필요한 전도성 결합 무선 주파수 에너지를 의도적으로 생성 및/또는 사용하는 모든 ISM 장비가 포함됩니다. B등급 장비는 가정용 시설 및 가정용으로 사용되는 건물에 공급되는 저압 전력 공급망에 직접 연결된 시설에서 사용하기에 적합합니다.

상표

Bluetooth® 문자 상표 및 로고는 Bluetooth SIG, Inc. 소유의 등록 상표이며 NuStep, LLC는 사용권을 허가받아 해당 상표를 사용합니다. 기타 상표 및 상호는 해당 소유자의 소유입니다.

NuStep, LLC
47700 Halyard Drive
Plymouth, MI 48170
U.S.A.
800-322-2209
734-769-3939
www.nustep.com



이 설명서의 정보는 인쇄 당시의 최신 정보입니다. 지속적인 개선을 위한 당사의 노력으로 인해 사양과 내용은 예고 없이 변경될 수 있습니다. NuStep, LLC의 명시적인 서면 허가 없이 이 설명서의 어떤 부분도 어떠한 형태나 수단 (전자적 또는 기계적)으로 복제하거나 전송할 수 없습니다.

© Copyright 2021년 4월 NuStep, LLC.

NuStep® 및 Transforming Lives®는 NuStep, LLC의 등록 상표입니다.

설명서 PN 52532 T6 사용자 설명서, Rev B

