

# NuStep<sup>®</sup> T5/T5<sup>XR</sup>

Entrenador Reclinado

MANUAL DEL USUARIO



Transforming Lives<sup>®</sup>



# Índice

Introducción .....	4
Instrucciones de seguridad .....	5–6
Instalación y colocación.....	7
Uso del adaptador de CC .....	8
Características del modelo T5.....	9
Sistema StrideLock® del modelo T5.....	10
1-2-3-¡Vamos!.....	11–12
Posición correcta del asiento y giro del asiento.....	13
Uso dorsiplantar de los pedales .....	14
Uso de la consola .....	15
Uso de los programas .....	16–19
Presentación y exportación de la información.....	20–21
Registro de datos.....	22
Seguimiento de usuario (User Tracking) .....	23
Funciones adicionales.....	24
Modo de administrador.....	25–26
Mantenimiento preventivo y guía de detección de fallos .....	27
Información del número de serie.....	28
Información de la etiqueta reglamentaria .....	28
Cómo obtener atención al cliente y repuestos.....	29
Información de garantía .....	29
Información técnica .....	30
Cómo cambiar las baterías .....	31
Avisos de seguridad .....	32–33
Tablas de compatibilidad electromagnética .....	34–36
Conformidad con las normas FCC (Estados Unidos) e IEC / EN 55011 (Europa) .....	37
Anexo Av.....	38

# Introducción

---

Muchas gracias por comprar el Entrenador Reclinado NuStep T5 o T5<sup>XR</sup>, la innovación más reciente en equipo de entrenamiento cardiovascular de NuStep, LLC.

Los entrenadores T5 y T5<sup>XR</sup> son apropiados para propósitos de fisioterapia, rehabilitación cardiopulmonar, medicina deportiva y condición física general.

Los modelos T5 y T5<sup>XR</sup> marcan un hito en los continuos esfuerzos de modernización, satisfacción del cliente y calidad insuperable de NuStep. Por ser una compañía que se enfoca en sus clientes, NuStep consultó a su clientela, incluidos profesionales de cuidado de la salud, expertos en entrenamiento físico y usuarios del hogar, para determinar qué querían obtener de un producto nuevo. Los modelos T5 y T5<sup>XR</sup> son la culminación de sus valiosas sugerencias.



Las características nuevas y mejoradas de los modelos T5 y T5<sup>XR</sup> incluyen:

- Diseño ergonómico avanzado.
- Movimiento de andar más fluido
- Sistema de frenado electrónico silencioso con 15 niveles de resistencia y mayor precisión.
- Área de desplazamiento más amplia y baja para subir y bajar más fácilmente.
- Asiento más grande y confortable que gira a 360° para subir y bajar desde cualquier dirección.
- Monitor a color grande con resolución nítida y capacidad para múltiples idiomas.
- Mayor variedad de programas de entrenamiento, incluidos: Inicio rápido, Manual, Perfiles y Guía de pasos.
- Mayor capacidad de peso: 227 kg (500 lb) (modelo T5) o 272 kg (600 lb) (modelo T5<sup>XR</sup>).
- Pedales grandes y acolchados (modelos T5 y T5<sup>XR</sup>) y accionamiento mediante flexión dorsiplantar (característica opcional).

Como inventores de los entrenadores reclinados, NuStep está a la vanguardia en el desarrollo de sistemas de entrenamiento de cuerpo completo que son seguros, efectivos y fáciles de usar. Nuestros productos se utilizan en establecimientos de cuidado de la salud, centros de bienestar físico y residencias geriátricas de todo el mundo, y millones de usuarios de NuStep han transformado su vida a través del ejercicio, aun cuando están imposibilitados de utilizar otros equipos de entrenamiento.

Gracias por su compra y sea bienvenido a nuestra red cada vez mayor de usuarios de NuStep.

## Instrucciones de seguridad

	 <b>PRECAUCIÓN</b>	 <b>ADVERTENCIA</b>
<p>Símbolo de alerta sobre seguridad. Indica la existencia de instrucciones sobre seguridad personal. Lea y obedezca todos los mensajes que aparecen después de este símbolo para evitar posibles lesiones o la muerte debido al uso incorrecto del equipo.</p>	<p><b>PRECAUCIÓN</b> indica una situación de peligro potencial que, si no se evita, podría ocasionar lesiones menores o moderadas. También podría alertar contra prácticas inseguras.</p>	<p><b>ADVERTENCIA</b> indica una situación de peligro potencial que, si no se evita, podría ocasionar la muerte o lesiones graves.</p>

 <b>ADVERTENCIA</b>
<p>No modifique este equipo sin autorización del fabricante.</p> <p>Utilice este equipo solo para el uso previsto como se describe en este manual.</p> <p>No utilice accesorios no recomendados por el fabricante.</p> <p>Nunca opere este equipo si tiene un cable o enchufe dañado.</p> <p>Mantenga el cable lejos de superficies calientes.</p> <p>Mantenga el producto lejos del calor, chispas, llamas abiertas y superficies calientes.</p> <p>Nunca deje caer ni inserte ningún objeto en ninguna abertura.</p> <p>No lo use al aire libre.</p> <p>Entrenar de manera incorrecta o excesiva puede ser nocivo para su salud.</p> <p>Los sistemas que supervisan el ritmo cardíaco pueden ser imprecisos.</p> <p>Ejercitarse en exceso puede causar lesiones graves o la muerte. Si siente que se va a desmayar, pare inmediatamente el ejercicio.</p> <p>Debe evitarse el uso de este equipo junto a otro equipo o apilado con él, ya que podría ocasionar un funcionamiento incorrecto.</p> <p>Los equipos portátiles de comunicación por RF (incluyendo los periféricos, como los cables de antena y las antenas externas) no deben usarse a menos de 30 cm (12 pulgadas) de cualquier parte de este producto, incluyendo los cables. De lo contrario, podría ocurrir una degradación del rendimiento de este equipo.</p>

# Instrucciones de seguridad



## PRECAUCIÓN

Consulte con su médico antes de comenzar cualquier programa de ejercicios.

Se requiere supervisión si se sufre de alguna incapacidad física o condición médica.

Si siente mareos o que se va a desmayar mientras usa este producto, pare el ejercicio y solicite atención o consejo médico.

Siga siempre las instrucciones de su médico cuando use este producto si sufre enfermedades cardíacas, hipertensión, diabetes, enfermedades respiratorias, cualquier otro problema médico o si está embarazada.

Las personas con capacidades físicas, sensoriales o cognitivas reducidas, o falta de experiencia y conocimiento de este producto, pueden utilizar este producto, siempre que tengan la supervisión de una persona responsable para su seguridad.

Lea este manual antes de usar este producto y guárdelo para futura referencia.

Use siempre zapatos y ropa adecuados cuando haga ejercicio.

No toque ni sostenga el producto si la piel no está intacta.

No ponga en funcionamiento este producto si parece dañado o no funciona. Examine periódicamente si hay daños y desgaste en el producto. Asegúrese de que técnicos de servicio calificados reemplacen inmediatamente los componentes defectuosos.

No haga labores de mantenimiento o de reparación en este producto mientras esté en uso. El personal de servicio calificado debe hacer las actividades de mantenimiento.



## PRECAUCIÓN

Asegúrese de que la posición del asiento y del brazo superior sea adecuada para usted.

No extienda demasiado el alcance de su brazo mientras utiliza este producto.

Este producto no debe ser utilizado por niños.

No use este producto cuando haya niños o mascotas presentes.

Mantenga a los niños menores de 13 años alejados de esta máquina.

Los números que presentan el ritmo cardíaco, los vatios, los MET y las calorías no son apropiados para aplicaciones donde la salud y la seguridad del paciente dependen de la precisión de estos parámetros.

El peso máximo de usuario que soporta: Modelo T5 = 227 kg (500 lb)

Modelo T5<sup>XR</sup> = 272 kg (600 lb)

No levante este producto por cuenta propia. El modelo T5/T5<sup>XR</sup> es muy pesado, pesa 135 kg (298 lb).

Obtenga siempre ayuda cuando tenga que mover este producto para no lesionarse ni dañar el producto. Use técnicas de levantamiento apropiadas.

No introduzca las manos dentro de ninguna abertura en la tapa para evitar cualquier lesión.

Coloque este producto sobre una superficie horizontal estable para su uso seguro. Ajuste las patas niveladoras.

Este producto se diseñó para conectarse a la red eléctrica de CA únicamente a través del adaptador de CA suministrado.

**GUARDE ESTAS  
INSTRUCCIONES.**

# Instalación y colocación

## Desembalaje e instalación

Los procedimientos para desembalar e instalar los modelos T5/T5<sup>XR</sup> se explican en los documentos que contienen las pautas de envío e instalación para los modelos T5/T5<sup>XR</sup>. Los documentos que contienen las pautas de instalación se envían con los productos. El servicio de atención al cliente de NuStep, LLC. puede enviar copias de estos documentos por solicitud.

**! PRECAUCIÓN**

El modelo T5/T5<sup>XR</sup> es muy pesado, pesa 135 kg (298 lb).

Solicite ayuda cuando tenga que mover este producto para no lesionarse ni dañar el producto.

Use técnicas de levantamiento apropiadas.

## Colocación del equipo

Coloque el entrenador NuStep sobre una superficie horizontal estable para garantizar su uso seguro y eficiente. Ajuste las patas niveladoras traseras.

Para mayor estabilidad y protección del suelo, coloque el Entrenador Reclinado sobre una alfombra para equipo de ejercicio similar a la alfombra que vende NuStep, LLC.

Alrededor del equipo se debe dejar una distancia libre mínima de 61 cm (24 pulgadas) a cada costado y 30 cm (12 pulgadas) adelante y atrás. Se requiere una distancia mayor para permitir el acceso en silla de ruedas.

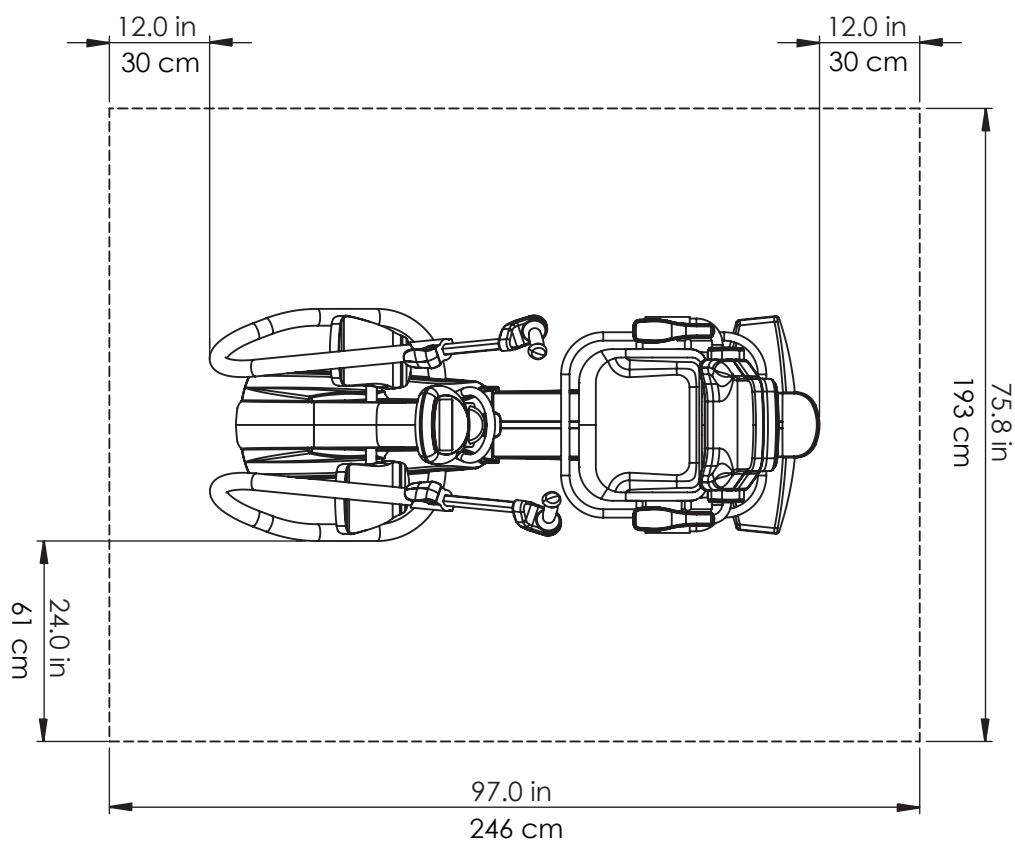

## Uso del adaptador de CC

---

Los modelos T5/T5<sup>XR</sup> utilizan energía interna y generalmente no requieren una fuente de alimentación externa. Sin embargo, para garantizar su funcionamiento apropiado, el equipo se debe mantener enchufado con el adaptador de CC incluido cuando se utilicen coeficientes de trabajo bajos (aproximadamente 60 pasos por minuto o menos). La conexión para el adaptador de CC se encuentra al frente del equipo.

Las especificaciones del adaptador se encuentran en la sección de información técnica de este manual.

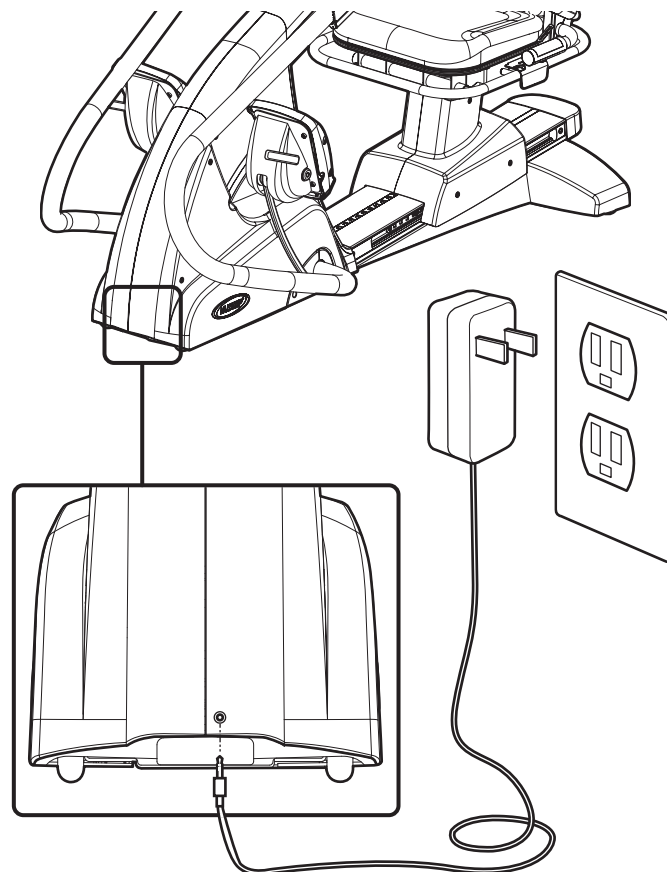



# Características del modelo T5\*

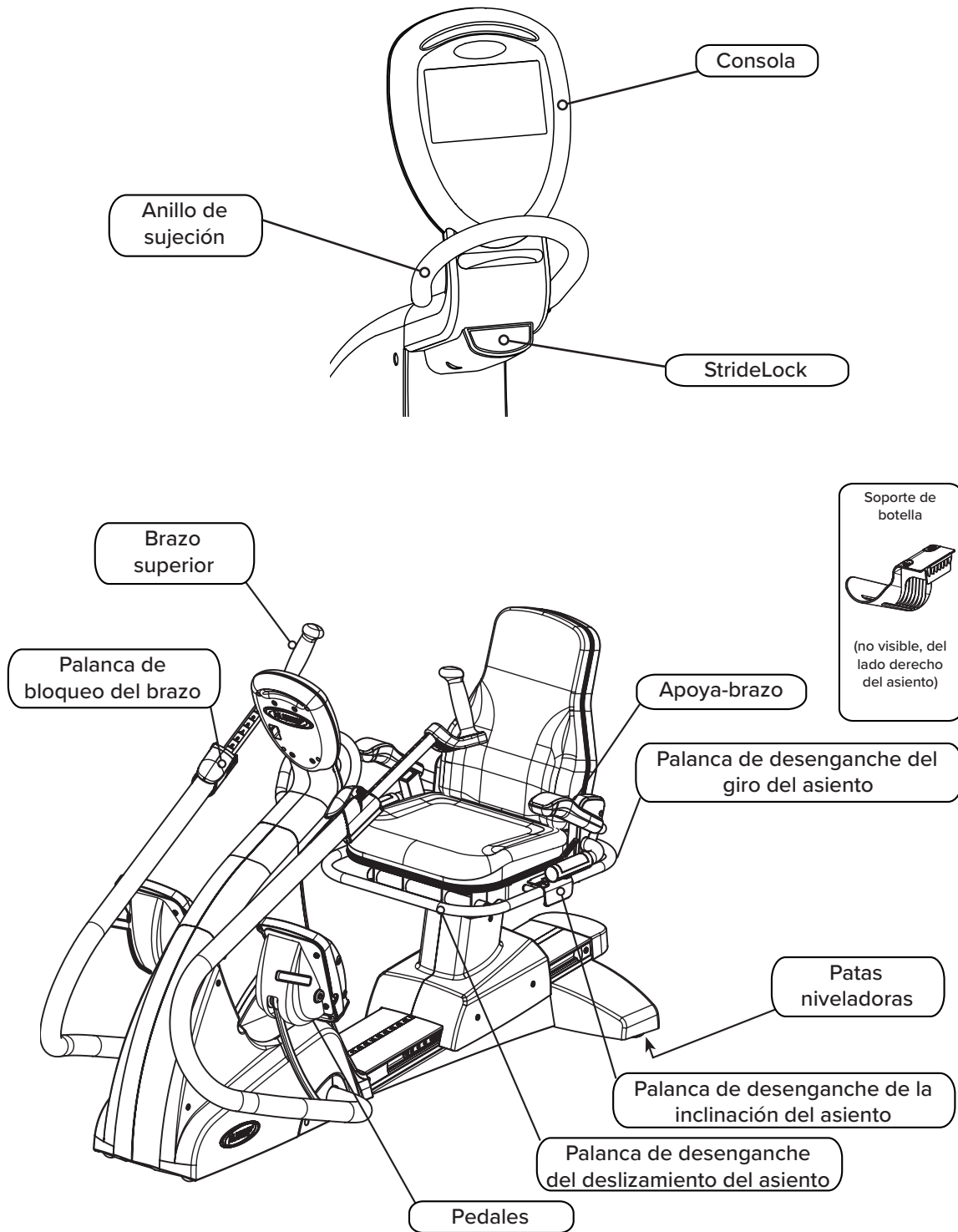

\* Las características varían según el modelo y las opciones, la ilustración corresponde al modelo T5<sup>XR</sup>.

## Sistema StrideLock® del modelo T5

---

El nuevo sistema StrideLock de NuStep permite que los usuarios inmovilicen los brazos y pedales del modelo T5. Inmovilizar los brazos y pedales estabiliza el equipo, y permite que los usuarios se suban y bajen más fácilmente. Inmovilizar los brazos y pedales también permite ajustar más fácilmente el asiento y los brazos superiores. Se recomienda usar el sistema StrideLock cuando se instalen accesorios de adaptación opcionales, como los pedales con correas y el estabilizador de piernas. (Para obtener información sobre los accesorios opcionales, visite nuestro sitio web: [nustep.com](http://nustep.com)).

Siga las instrucciones a continuación para utilizar el sistema StrideLock.

1. Mueva uno de los brazos superiores hacia adelante o hacia atrás para desplazar los brazos y pedales hasta la posición deseada.

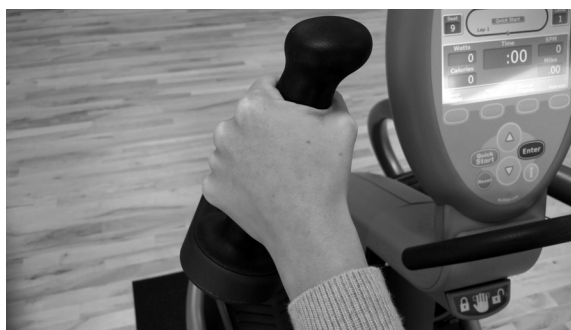

2. Pulse el botón del sistema StrideLock para inmovilizar los brazos y pedales. Trate de mover los brazos superiores hacia adelante o hacia atrás para asegurarse de que el mecanismo de inmovilización se haya activado.

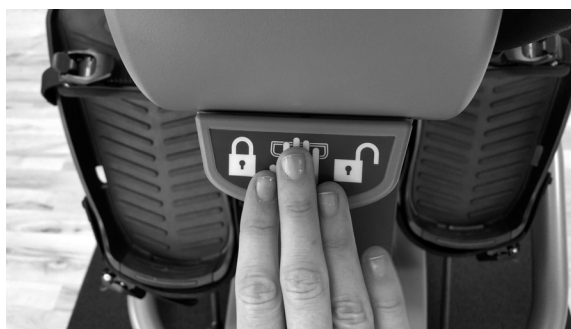

3. Vuelva a pulsar el botón del sistema StrideLock para desbloquear los brazos y pedales.



Nota: No trate de activar el sistema StrideLock mientras los brazos y pedales se estén moviendo.

## 1-2-3 VAMOS

Pulse el botón *Cómo usar* en la consola para ver esta información en la pantalla de la consola.

### 1. AJUSTE DE LA DISTANCIA DEL ASIENTO



- Levante la palanca delantera de desenganche del asiento.
- Mueva el asiento hasta que su rodilla esté ligeramente doblada mientras tiene la pierna casi totalmente extendida.



### 2. AJUSTE DEL ÁNGULO DEL RESPALDO DEL ASIENTO (MODELO T5<sup>XR</sup> SOLAMENTE)



- Levante la palanca delantera de desenganche del asiento.
- Ajuste el respaldar a una posición cómoda y suelte la palanca.
- El ángulo de inclinación máxima es de 12°.



## 1-2-3 VAMOS

### 3A. AJUSTE DE LA DISTANCIA DE LOS MANILLARES

- Levante la palanca azul de desenganche que está en los brazos para desbloquear los manillares.
- Ajuste los manillares de forma que sus codos estén ligeramente doblados cuando tenga los brazos casi totalmente extendidos (para muchas personas será el mismo número que el de la posición del asiento).
- Presione hacia abajo la palanca azul de desenganche para fijar esta posición.

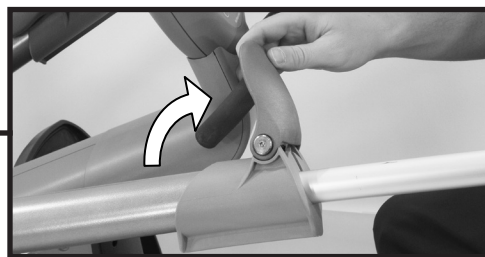

### 3B. AJUSTE DE LA ROTACIÓN DEL BRAZO (MODELO T5<sup>XR</sup> SOLAMENTE)

- Levante la palanca de desenganche azul para desbloquear el brazo superior y girarlo (adentro o afuera).
- Cada número o chasquido representa un giro de 10 grados. Baje la palanca azul para bloquear el brazo en posición.

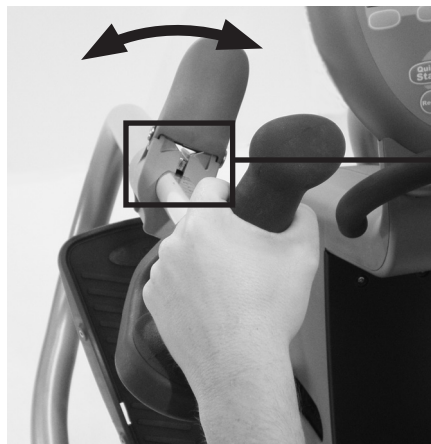

*Vista del usuario*



*Vista clínica*

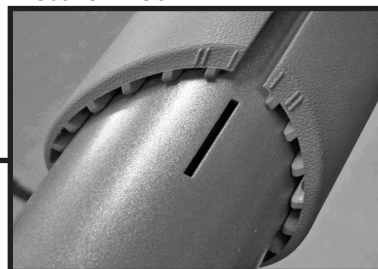

## Corrección de la posición de asiento en el modelo T5

Después de ajustar el modelo T5, sus brazos y piernas deben quedar ligeramente doblados al extenderlos totalmente mientras hace ejercicio.



### PRECAUCIÓN

El uso incorrecto o excesivo puede ser nocivo para su salud.

Asegúrese de que las posiciones biomecánicas del asiento y los brazos sean correctas.

No exceda el alcance de sus piernas o brazos.



## Giro del asiento

- Levante la palanca trasera de desenganche del giro del asiento.
- Gire el asiento a un lado u otro para subirse o bajarse del asiento.
- El asiento gira 360° y se puede bloquear cada 45°.

*Nota: Para su seguridad, el asiento no se puede desplazar hacia adelante o atrás si no se orienta hacia adelante.*



## Operación del pedal dorsiplantar (función opcional de los modelos T5<sup>XR</sup>)

- Desbloquee los pedales para el uso dorsiplantar.
- Bloquéelos en cualquiera de las tres posiciones para fijar el ángulo.

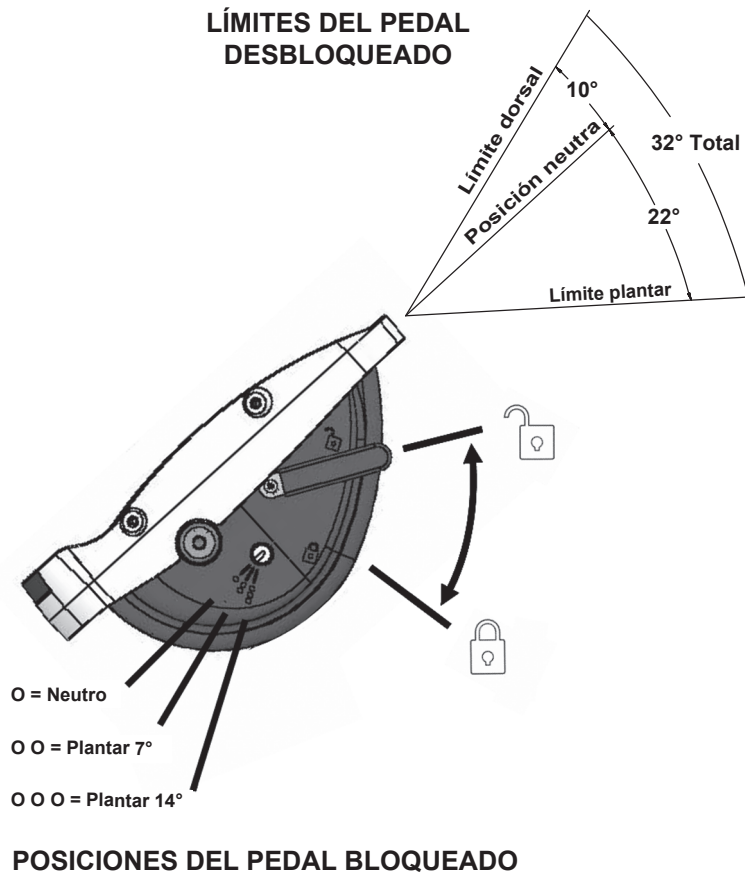

## Uso de la consola

La consola del NuStep modelo T5 es fácil de usar. Una **función de encendido automático** activa la consola cuando los manillares de brazo o los pedales comienzan a moverse y se apaga automáticamente cuando el ejercicio se suspende durante tres minutos.

La consola comienza el programa de **Inicio rápido** al mover los manillares de brazo y los pedales o al presionar cualquiera de los botones.

Para cambiar a otro programa, pulse el botón **Cambiar programa**.



### A. Centro de información:

Presenta la información de la sesión de ejercicios del usuario y las pantallas de configuración que permiten introducir la información.

### B. Botones del teclado blando:

Utilice los botones para cambiar la información presentada o para cambiar de programa.

### C. Botones con flechas verticales:

Use la flecha ascendente o descendente para ajustar los valores o el esfuerzo. Mantenga presionado el botón de subir o de bajar para desplazarse más rápidamente.

### D. Inicio rápido (Quick Start):

Seleccione este botón para iniciar una sesión de ejercicios específica. No tendrá que realizar ninguna configuración.

### E. Reiniciar (Reset):

Esta función reinicia completamente toda la información.

### F. Ingresar (Enter):

Seleccione Ingresar para introducir información.

### G. Información:

Este botón es sensible al contexto y explica la información que presenta la pantalla.

### H. Indicador de energía en espera:

Cuando los Entrenadores Reclinados T5 y T5<sup>XR</sup> están enchufados pero no se están utilizando, el indicador de energía en espera parpadea mientras se carga la batería. Cuando haya concluido la carga, el indicador permanecerá encendido sin parpadear.

# Uso de los programas

## Inicio rápido (Quick Start)



Este programa se inicia automáticamente cuando se mueven los manillares de brazo o los pedales. También inactiva el ingreso de información de la meta. El usuario puede cambiar manualmente el esfuerzo con las teclas de flechas.

## Manual (Manual)



Este programa es muy similar al de Inicio rápido. Sin embargo, requiere que el usuario ingrese su peso y la información de su meta. También puede programar una meta de tiempo, distancia o calorías.

## Perfiles (Profiles)

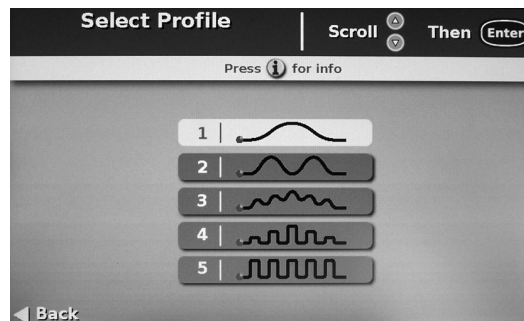

Ofrece cinco perfiles para diversos niveles de entrenamiento en intervalos.

## Ritmo pareja (Pace Partner)



Este programa permite que el usuario introduzca un valor de ritmo pareja basado en METS, vatios o pasos por minuto (PPM). Esto permite que el usuario “compita” contra el ritmo pareja.



## Uso de los programas

### Ritmo Cardíaco Objetivo (opción de T5<sup>XR</sup> únicamente)<sup>1</sup>



Este programa ajusta el esfuerzo del ejercicio para mantener el ritmo cardíaco del usuario dentro de un parámetro de ritmo cardíaco objetivo (RCO). El usuario introduce su RCO antes de comenzar el ejercicio. El ritmo cardíaco objetivo (RCO) se calcula de acuerdo a la siguiente ecuación:  $[RCO = (220 - \text{edad}) * X\%]$ . La variable “X%” controla la intensidad del ejercicio. El límite inferior de “X%” es 0,50 y el superior es 0,85. La ecuación del ritmo cardíaco objetivo y los límites del parámetro se basan en las pautas del American College of Sports Medicine (ACSM) y la American Heart Association (AHA). El usuario puede ajustar el parámetro del RCO en cualquier momento de la sesión. La fase de calentamiento dura hasta que el usuario llega a menos de 10 latidos de su objetivo de latidos por minuto (LPM). Nota: Se debe usar una banda con transmisor del ritmo cardíaco Polar® cuando se utilice este programa.<sup>1</sup>

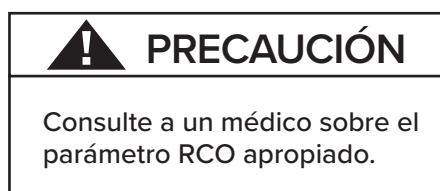

### Velocidad constante (isocinética) (Constant Speed [Isokinetic]) (T5<sup>XR</sup> solamente)



Este programa permite que los usuarios se ejerciten a una velocidad de paso constante. El usuario introduce los pasos por minuto (PPM) (Steps Per Minute [SPM]) antes de comenzar la sesión. El programa ajusta el esfuerzo para mantener constante la velocidad SPM del usuario. Si la velocidad del paso del usuario supera el parámetro PPM, el esfuerzo aumenta. Si la velocidad del paso del usuario cae por debajo del parámetro PPM, el esfuerzo disminuye. El usuario puede aumentar o reducir el PPM en cualquier momento durante la sesión. Nota: A velocidades muy elevadas o muy reducidas, el programa intenta mantener una velocidad de paso constante, pero hay un límite para su capacidad y los mensajes emergentes le notificarán al usuario sobre estos extremos.

<sup>1</sup> La banda del transmisor de frecuencia cardíaca Polar no se incluye para esta opción de programa.

## Uso de los programas

### Potencia constante (Constant Power) (T5<sup>XR</sup> solamente)

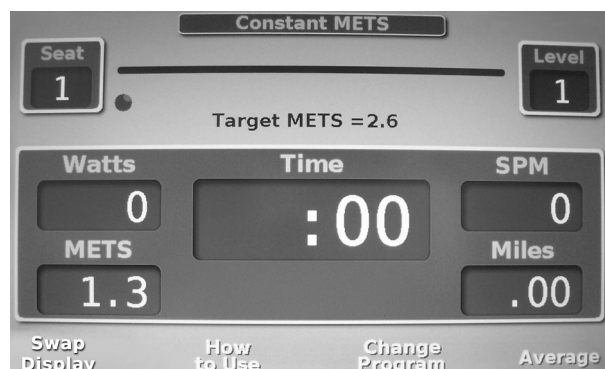

Este programa permite que el esfuerzo realizado por los usuarios durante la sesión sean constantes. El usuario debe introducir el nivel de vatios o de METs deseado antes de comenzar la sesión. Este programa ajusta el esfuerzo en respuesta a la velocidad y la longitud de paso del usuario a fin de mantener constante el nivel de vatios o de METs. Si la velocidad y la fuerza del paso del usuario hacen que los niveles de los vatios o METs excedan los valores especificados por el usuario, el nivel del esfuerzo disminuirá. Si la velocidad y la fuerza del paso del usuario hacen que los niveles de los vatios o METs caigan por debajo de los valores especificados por el usuario, el nivel del esfuerzo aumentará. El usuario puede ajustar el parámetro de los vatios o METs en cualquier momento de la sesión. Nota: Mensajes emergentes alertan al usuario si va demasiado rápido y genera más potencia que la especificada o si va demasiado lento y genera menos potencia que la especificada.

### Protocolo de ejercicio (Exercise Protocol) (T5<sup>XR</sup> solamente)



Estos programas ofrecen protocolos de ejercicios que se utilizan para cuadros clínicos. Si se activan estos programas, los protocolos hacen incrementos de vatios cada 2 minutos en modo de potencia constante, en 8 etapas.

- El protocolo mTBRS-XT es para personas sedentarias y pacientes con embolia.<sup>1</sup>
- El protocolo TBRS-XT es para personas de entre 18 y 45 años de edad.<sup>2</sup>

Estos programas se pueden activar solamente en el Modo de administrador, bajo la selección Protocolo de ejercicio.

**⚠ PRECAUCIÓN**

El uso de este programa requiere supervisión médica y seguimiento de los lineamientos de las pautas de prueba de ejercicio.

<sup>1</sup> Sandra A. Billinger, Benjamin Y. Tseng, Patricia M. Kluding, "Modified Total-Body Recumbent Stepper Exercise Test for Assessing Peak Oxygen Consumption in People With Chronic Stroke", *Physical Therapy* 88:10 (octubre de 2008)

<sup>2</sup> Sandra A. Billinger, Janice K. Loudon, Byron J. Gajewski, "Validity Of A Total Body Recumbent Stepper Exercise Test To Assess Cardiorespiratory Fitness", *Journal of Strength and Conditioning Research* 22:5 (septiembre de 2008)

# Uso de los programas

## Modo doméstico / Última sesión

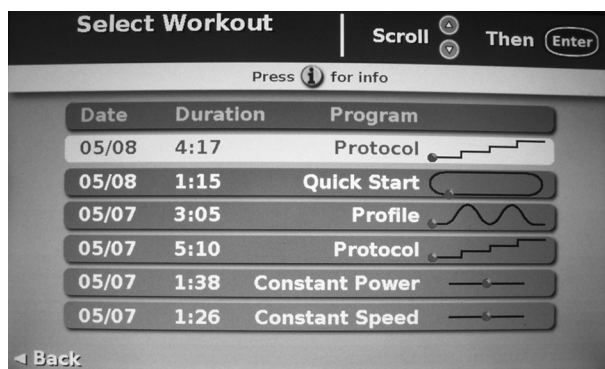
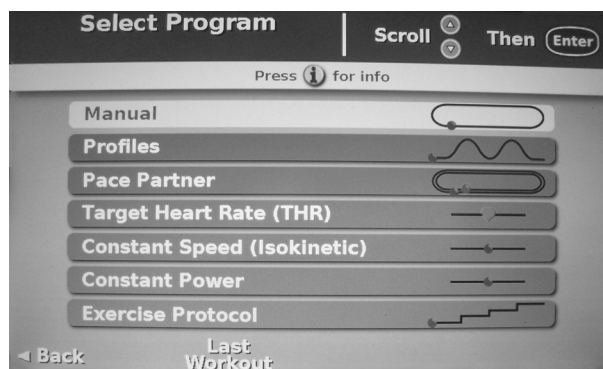

Si se activa esta función, en la pantalla Seleccionar programa (Select Program) los usuarios pueden pulsar la segunda tecla blanda para seleccionar "Última sesión". Esto permite que los usuarios elijan cualquiera de las últimas seis sesiones. Para cualquier sesión que se seleccione, la rutina será idéntica a la que se eligió durante esa sesión. Esta función permite que un usuario seleccione una sesión previa sin volver a introducir la información. Esta función se pueden activar solamente en el Modo de administrador, bajo la selección Modo doméstico.

# Presentación y exportación de la información

## Presentación y exportación de la información sobre el producto y la sesión

En el Modo de administrador, los usuarios pueden ver en el Menú de uso las estadísticas acumuladas del producto, las estadísticas acumuladas del usuario y las últimas 200 sesiones de usuarios individuales. El Menú de uso se puede acceder solamente en Menú modo. admin.

Para acceder al Modo de administrador:

1. Pulse la tecla programable *Cómo usar*.
2. Pulse la flecha descendiente hasta presentar el encabezado *Contacto y producto* y pulse *Ingresar*.
3. En la pantalla *Contacto y producto*, mantenga presionadas simultáneamente la segunda y la cuarta tecla programable e *Ingresar* (tal como se muestra).
4. Seleccione *Menú de uso* en la pantalla Menú del modo administrador.
5. Seleccione *Estadísticas acum. producto*, *Estadísticas acum. usuario* o *Seguimiento de usuario* para presentar o exportar la información.

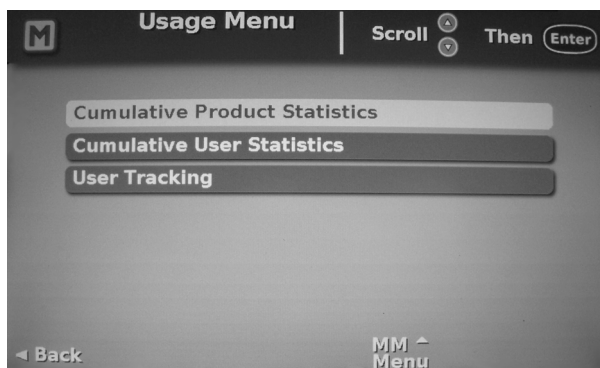
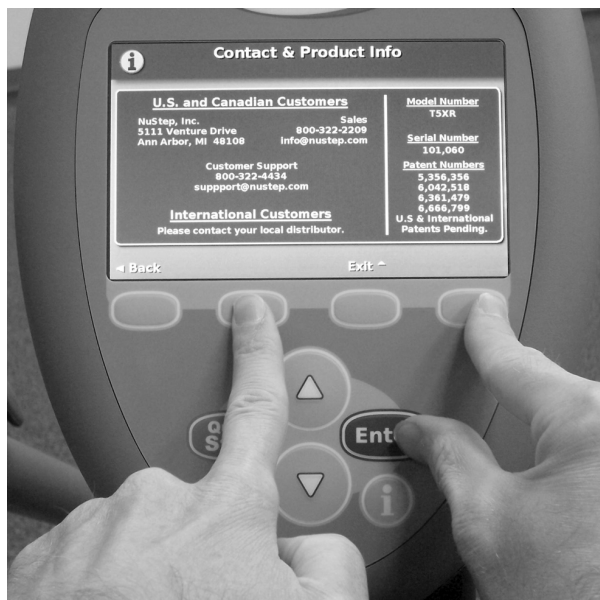

# Presentación y exportación de la información

## Cómo exportar la información

La información acumulada sobre el producto y su uso pueden exportarse desde la pantalla Estadísticas acum. producto (Cumulative Product Statistics) o la pantalla Estadísticas acum. usuario (Cumulative User Statistics). La información de las sesiones puede exportarse desde las pantallas Seguimiento de usuario (User Tracking). Para exportar la información:

1. Inserte la unidad flash USB en la parte posterior de la consola.
2. Navegue a la pantalla deseada y presione la tecla programable *Escribir a memoria flash*.



## Estadísticas acum. producto (Cumulative Product Statistics)

La pantalla de estadísticas acumuladas del producto ofrece un resumen sobre el uso del producto, incluyendo la versión del software y el nivel de uso del producto. También se puede acceder a esta pantalla desde cualquier pantalla de la sesión, para ello se deben oprimir y mantener presionados simultáneamente la primera tecla blanda y el botón Ingresar.

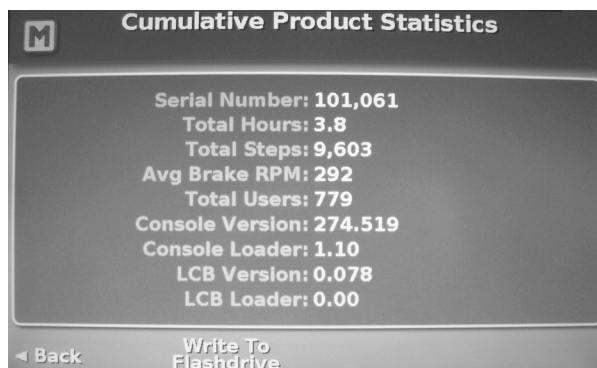

Cumulative Product Statistics	
Serial Number:	101,061
Total Hours:	3.8
Total Steps:	9,603
Avg Brake RPM:	292
Total Users:	779
Console Version:	274.519
Console Loader:	1.10
LCB Version:	0.078
LCB Loader:	0.00

◀ Back      Write To Flashdrive

## Estadísticas acum. usuario (Cumulative User Statistics)

La pantalla de estadísticas acumuladas del usuario ofrece un resumen de cómo todos los usuarios están utilizando el equipo.

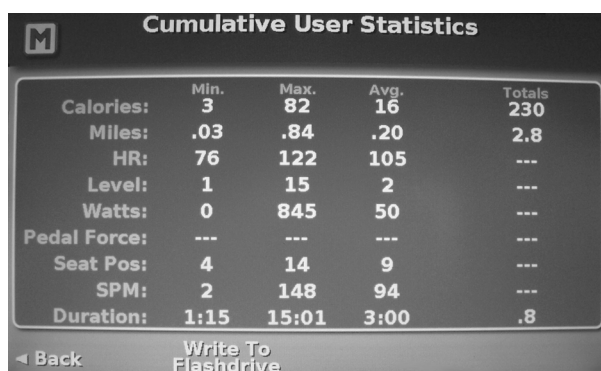

Cumulative User Statistics				
	Min.	Max.	Avg.	Totals
Calories:	3	82	16	230
Miles:	.03	.84	.20	2.8
HR:	76	122	105	---
Level:	1	15	2	---
Watts:	0	845	50	---
Pedal Force:	---	---	---	---
Seat Pos:	4	14	9	---
SPM:	2	148	94	---
Duration:	1:15	15:01	3:00	.8

◀ Back      Write To Flashdrive

# Registro de datos

## Registro de datos

La función Registro de datos ofrece a los usuarios de los modelos T5/T5<sup>XR</sup> una opción adicional para exportar información. Cuando la función se activa en el Modo de administrador y se instala una memoria flash en la parte posterior de la consola, la información sobre la sesión de ejercicios se guarda en la memoria flash cada 20 segundos. El usuario puede retirar la memoria flash en cualquier momento y cargar la información en una computadora personal. La información se guarda en la memoria flash como un archivo de texto delimitado por comas con el nombre de usuario.txt.



## Activación del Registro de datos

Para encender la función, acceda al Modo de administrador y active Registro de datos.

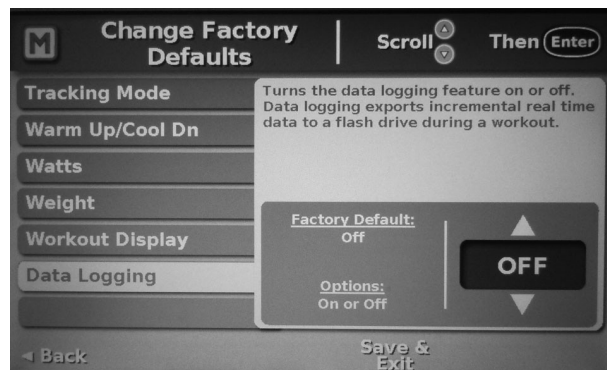

## Seguimiento de usuario (User Tracking)

### Seguimiento de usuario (User Tracking)

La pantalla de seguimiento de los usuarios permite que los usuarios vean o exporten información sobre las últimas 200 sesiones individuales. Nota: esta función siempre mantiene la información de las últimas 200 sesiones y la presenta en orden desde la sesión más antigua a la más reciente. Si desea relacionar una sesión con un número de identificación personal (PIN), debe activar la función Seguimiento de usuario en el Modo de administrador.

Para ver o exportar registros de sesiones individuales, desplácese a través de los registros y seleccione el registro deseado. Los registros de las sesiones ofrece un resumen completo de la sesión.

### Cómo activar el seguimiento de los usuarios

Active el Seguimiento de usuario en el Modo de administrador para ofrecer información más específica de los usuarios y presentar resultados. Esto permite que los usuarios introduzcan un número de identificación personal (PIN) de hasta seis dígitos antes de cada sesión. Este número PIN les permite llevar un seguimiento de las sesiones. Los usuarios que prefieran no utilizar un número PIN al estar activa la función Seguimiento de usuario, sólo tienen que pulsar dos veces el botón Ingresar antes de la sesión para saltar esta pantalla.



The screenshot shows the 'User Tracking' menu with a list of records. The records are organized into two columns. Each record shows the date, time, and user ID (represented by dashes). Navigation options at the bottom include 'Usage Menu', 'Write All To Flashdrive', and 'MM ^ Menu'.

Date	Time	User ID	Date	Time	User ID
05/08	14:55	-----	05/07	14:59	-----
05/08	14:49	-----	05/07	14:58	-----
05/07	15:17	-----	05/07	14:45	-----
05/07	15:07	-----	05/07	14:04	-----
05/07	15:02	-----	05/07	12:45	-----

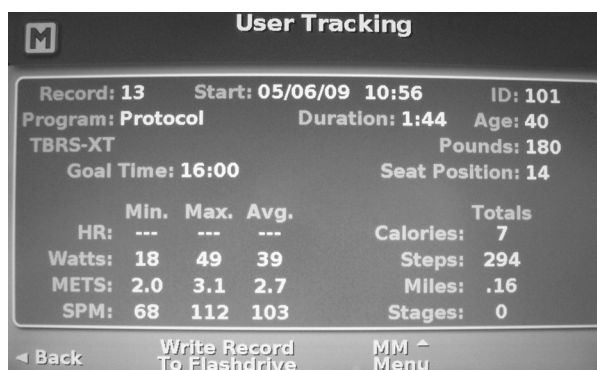

The screenshot shows a detailed view of a session record. It includes fields for Record number, Start time, ID, Program, Duration, Age, Pounds, Goal Time, and Seat Position. A summary table at the bottom provides statistics for HR, Watts, METS, SPM, and Totals for Calories, Steps, Miles, and Stages.

Record: 13	Start: 05/06/09 10:56	ID: 101
Program: Protocol	Duration: 1:44	Age: 40
TBRS-XT		Pounds: 180
Goal Time: 16:00		Seat Position: 14
HR: ---	Min. Max. Avg.	Totals
Watts: 18	49 39	Calories: 7
METS: 2.0	3.1 2.7	Steps: 294
SPM: 68	112 103	Miles: .16
		Stages: 0

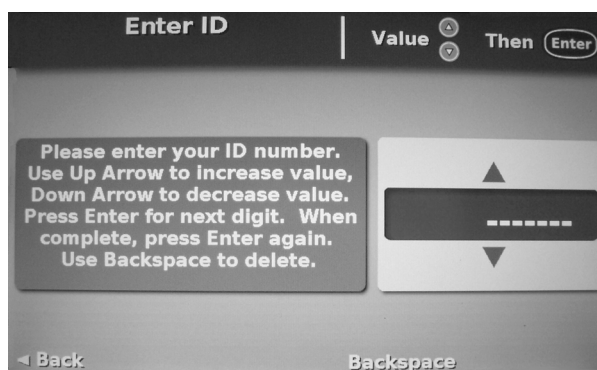

The screenshot shows the 'Enter ID' screen. It contains instructions for the user to enter their ID number, including directions on how to increase or decrease the value, press Enter for the next digit, and use Backspace to delete. A numeric keypad is visible on the right side of the screen.

Please enter your ID number.  
Use Up Arrow to increase value,  
Down Arrow to decrease value.  
Press Enter for next digit. When  
complete, press Enter again.  
Use Backspace to delete.

## Funciones adicionales

---

### Programación sobre la marcha

Esta función permite que un usuario cambie los programas en cualquier momento de la sesión. Nota: la sesión debe durar al menos 60 segundos y recorrer 0,03 millas (0,05 km) para transferir la información a otro programa, ya que de lo contrario, comenzará en cero. Nota: Esta función no está disponible para los programas de protocolos de ejercicios.

### Modo de ahorro de la batería

La unidad entra en un modo de ahorro de batería después de dos semanas de inactividad para conservar la energía de la batería durante la inactividad. Para salir de este estado, pise rápidamente el pedal. Si bien esta función es automática, también se puede activar manualmente mientras la unidad esté apagada; para ello pulse y mantenga presionado cualquier botón durante 10 segundos.

### El botón Promedio

Cuando se pulsa el botón Promedio, la pantalla de la consola presenta los promedios acumulados de las sesiones durante 6 segundos. La consola regresará automáticamente a la pantalla de la sesión o se puede pulsar la tecla blanda de continuación de la sesión para regresar inmediatamente a la pantalla de la sesión.

### Carga 0 (cero)

La Carga 0 ofrece un nivel de esfuerzo aún más bajo que el de la Carga 1. La Carga 0 se presenta y funciona solamente cuando la unidad está enchufada en un tomacorriente y proporciona el nivel de esfuerzo más bajo posible.

### Capacidad de programación con un dispositivo de memoria flash (USB)

Para actualizar el software a la versión más reciente, descargue dicha versión a un dispositivo de memoria flash (USB) e insértelo en la parte posterior de la consola mientras la unidad T5 esté apagada. Encienda la unidad y el proceso de reprogramación comenzará automáticamente. No retire el dispositivo de memoria flash hasta que los mensajes de la pantalla le indiquen que la reprogramación ha terminado.

### Cómo usar

El botón *Cómo usar* le ofrece acceso a todo tipo de información durante las sesiones. Este botón permite que el usuario descubra cómo utilizar el producto. Nota: también se ofrece un botón i sensible al contexto.



# Modo de administrador

El Modo de administrador (Manager Mode) permite que personal autorizado cambie los valores predeterminados en fábrica (ver la lista de valores predeterminados en la siguiente página).

## Para acceder al Modo de administrador:

1. Pulse la tecla programable *Cómo usar*.
2. Pulse la flecha descendiente hasta presentar el encabezado *Contacto y producto* y pulse *Ingresar*.

## Cuando la pantalla presente *Contacto y producto*:

3. Mantenga presionadas simultáneamente la segunda y la cuarta tecla programable y pulse *Ingresar* (tal como se muestra).



## Menú de uso

Presenta estadísticas acumuladas, la versión del firmware e información sobre la sesión del usuario.

## Cambiar valores de fábrica

Permite personalizar los valores de acuerdo a sus necesidades.

## Restaurar todos los valores de fábrica

Permite restaurar globalmente todos los valores de fábrica.

## Datos de diagnóstico

Presenta la pantalla de diagnósticos.

## Para cambiar el valor predeterminado:

1. Seleccione *Cambiar valores de fábrica*.
2. Desplácese hacia arriba o abajo para acceder al valor deseado, por ejemplo: edad.
3. Presione *Ingresar*. El valor predeterminado seleccionado se resalta en rojo.
4. Use las teclas de flechas para seleccionar el nuevo valor predeterminado (la consola muestra tanto el valor de fábrica como los parámetros para cada valor).
5. Pulse *Ingresar* para definir el nuevo valor.
6. Use las flechas para acceder a los otros valores.

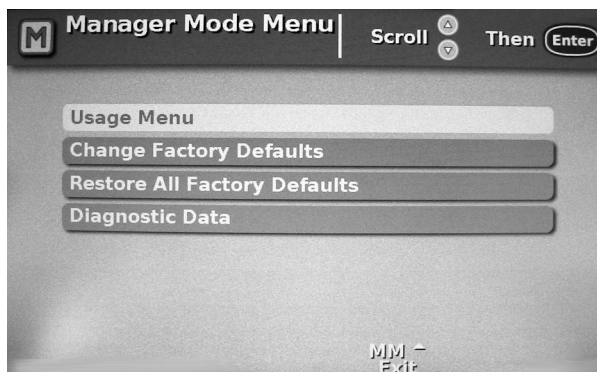

7. Pulse *Guardar y salir* en cualquier momento para guardar los valores que ha seleccionado y salir del modo de administrador.

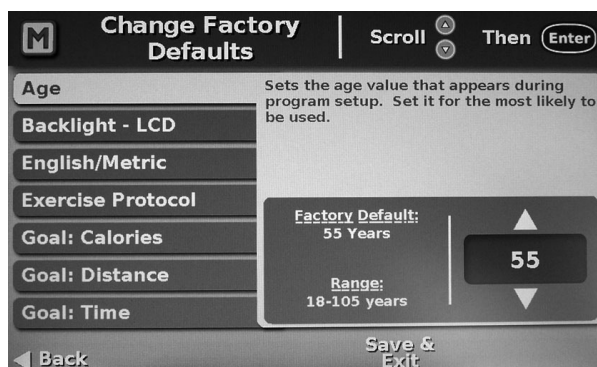

## Modo de administrador

VALORES	PREDETERM.	PARÁMETRO/OPCIONES
Iluminación posterior - LCD	7	1-10 valores de retroiluminación, 10 es el más intenso.
Unidades: Inglés/Métrico	Inglés	Seleccione unidades de información inglesas o métricas.
Protocolo de ejercicio	Apagado	Active o desactive el programa de protocolo de ejercicios.
Meta: Calorías	188	5-3500 calorías. Configure el valor más apropiado que presente la pantalla durante la configuración del programa. También define el límite máximo de calorías.
Meta: Distancia	2,25	0,1-10 millas (0,16 - 16 km). Configure el valor más apropiado que presente la pantalla durante la configuración del programa. También define la distancia máxima.
Meta: Tiempo	40	1 a 99 minutos. Configure el valor más apropiado que presente la pantalla durante la configuración del programa. También define el tiempo máximo.
Modo doméstico	Apagado	Active o desactive la función de modo doméstico.
Idioma	Inglés	Chino, danés, holandés, inglés, francés, alemán, italiano, japonés y español
METS	2,6	1,0-27,0 METS
Sonido	General: Bajo Eventos: Bajo Alarmas RCO: Med. Cada paso: Apagado	Define el volumen general, el volumen de cada evento significativo, las alarmas de los parámetros RCO y puede activar un sonido para cada paso.
Pasos por minuto	100	25-200 pasos por minuto
RCO	0,70	0,55-0,90 Define el porcentaje utilizado para calcular el ritmo cardíaco objetivo durante la configuración del programa o al usar la banda torácica. Se basa en las normas ACSM.
Tiempo - función Huso horario	Transcurrido Hora del este	El tiempo que ha transcurrido o que resta de la sesión de acuerdo a la elección realizada. La hora y la fecha se pueden ajustar para cualquier huso horario.
Modo seguimiento	Apagado	Active o desactive el modo de seguimiento del usuario.
Calentamiento/ Enfriamiento	12,5%	5-12,5% de la sesión. Define la duración porcentual de las fases de calentamiento y enfriamiento en base a la meta total ingresada, según las normas ACSM. Los valores predeterminados son: calentamiento 12,5%, sesión de entrenamiento 75% y enfriamiento 12,5%.
Vatios	60	25-400 vatios
Peso	82 kg (180 lb)	34-227 kg (75-500 lb) para el modelo T5, o bien 34-272 kg (75-600 lb) para el modelo T5 <sup>XR</sup> .
Presentación en pantalla	Calorías, Distancia	Seleccione calorías o METS, distancia o pasos.

## Mantenimiento preventivo

### Intervalos del mantenimiento preventivo

Si bien el modelo T5 ha sido diseñado para no requerir mantenimiento, se recomienda realizar ciertas acciones para aumentar la vida útil del Entrenador Reclinado NuStep. Siga los intervalos del mantenimiento preventivo recomendados de acuerdo al uso que le dé a la unidad. Estos intervalos son estimados y podría ser necesario aumentar o reducir el período entre cada mantenimiento preventivo de acuerdo a su uso real.

ELEMENTO	TAREA	FRECUENCIA
Consola	* Limpiar	Semanalmente
Cubiertas y bastidor	* Limpiar	Semanalmente
Asiento	* Limpiar	Semanalmente

\* Use un limpiador no abrasivo rociado y un paño suave para limpiar la unidad NuStep.

### Detección de fallos

FALLO	POSIBLE CAUSA	ACCIÓN CORRECTIVA
No se muestra el ritmo cardíaco al usar la banda de pecho (opcional) Polar	Los electrodos de la banda no están suficientemente húmedos.	Moje la banda.
	El usuario no se ha puesto una banda torácica con transmisor codificado.	Comuníquese con NuStep para solicitar una banda torácica con transmisor codificado.
	Se ha agotado la pila del transmisor de la banda.	Comuníquese con Polar USA, <a href="http://www.polarusa.com">www.polarusa.com</a> .
	Los electrodos del transmisor no están en contacto directo con la piel.	Consulte las instrucciones para verificar la posición correcta del transmisor de la banda.

# Información sobre el número de serie del modelo T5

Ubicación en la unidad:

- En la parte posterior de la unidad, esquina inferior derecha.

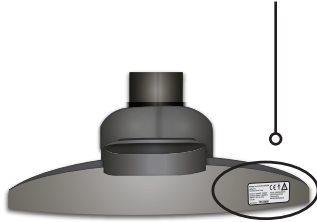

- En la pantalla de visualización de la consola.

Para acceder:

1. Pulse el botón *Cómo usar*.
2. Flecha hacia abajo hasta *Información de contacto y producto*.
3. Presione el botón *Ingresar*.

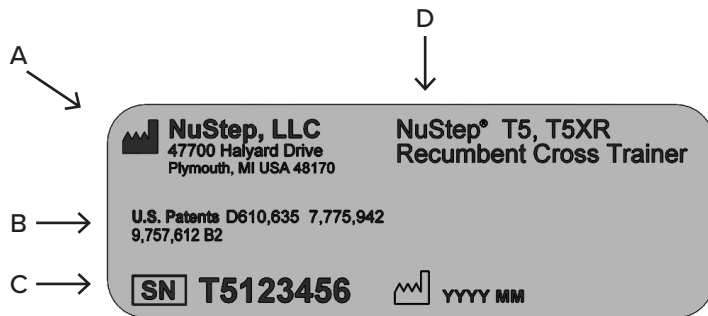

A	Nombre y dirección del fabricante
B	Producto con protección de patente
C	Número de serie y fecha de fabricación
D	Número de modelo y descripción del producto

# Información reglamentaria del modelo T5

Ubicación en la unidad:

En la parte posterior de la unidad, esquina inferior derecha, junto a la etiqueta del número de serie.

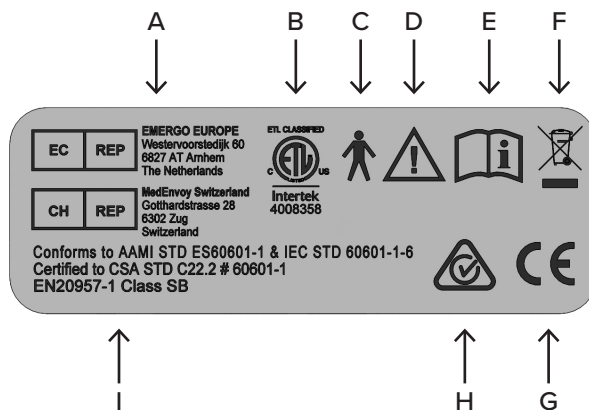

A	Representante autorizado en Europa
B	Marca de un laboratorio de pruebas reconocido a nivel nacional
C	Seguridad eléctrica de pieza de contacto de tipo B
D	Atención: Leer la documentación incluida
E	Consulte el manual del usuario antes de usar el producto
F	Marca de la Directiva WEEE
G	Marca CE
H	RCM
I	Standards

# Cómo obtener atención al cliente y repuestos

---

## PASO 1: Identifique el problema.

Hable con la persona que notificó el problema para entender bien la naturaleza del problema.

## PASO 2: Verifique el problema.

Inspeccione el entrenador reclinado  
Determine si se necesitan piezas de repuesto.

## PASO 3: Registre la siguiente información:

- número de serie
- total de horas
- total de pasos
- versión de firmware
- versión LCB

Esta información se encuentra en la pantalla de estadísticas acumulativas. Para acceder:

1. Pulse el botón *Inicio rápido*.
2. Presione el botón *Ingresar* y el primer botón de tecla programable simultáneamente.

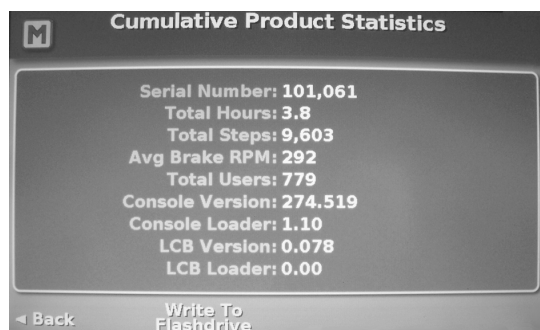

## PASO 4: Comuníquese con Servicio de atención al cliente.

Tenga a mano el número de serie y una descripción completa del problema para que nuestros especialistas de productos puedan ayudarle mejor.

Información de contacto:

Correo electrónico: [support@nustep.com](mailto:support@nustep.com)

Teléfono: 800-322-2209  
734-769-3939

Sitio web: [www.nustep.com](http://www.nustep.com)

Los clientes que están fuera de EE. UU. y Canadá pueden obtener el servicio de atención al cliente a través de su distribuidor NuStep local.

## Garantía del modelo T5

---

Si desea leer o imprimir la garantía del modelo T5 en Internet, vaya a: [www.nustep.com](http://www.nustep.com)

Si tiene preguntas sobre la garantía, comuníquese con servicio de atención al cliente al: 800-322-2209 o [support@nustep.com](mailto:support@nustep.com).

Los clientes que están fuera de Estados Unidos y Canadá pueden obtener información sobre la garantía de su distribuidor local en el país donde se vendió el producto.

## Información técnica

Peso máximo del usuario	Modelo T5 = 227 kg (500 lb) Modelo T5 <sup>XR</sup> = 272 kg (600 lb)
Estatura del usuario	137,16 – 200,66 cm (4 pies/6 pulg. – 6 pies/7 pulg.)
Peso del equipo	Modelo T5 = 129 kg (285 lb) Modelo T5 <sup>XR</sup> = 134 kg (295 lb)
Dimensiones: (longitud/altura/anchura)	185 cm (73 pulg.) 117 cm (46 pulg.) 76 cm (30 pulg.)
Batería de celda de plomo-ácido sellada	12 voltios 7,0 amperios. Hora (PowerSonic PS-1270F1) (NuStep, LLC. parte número 50216)
Pila alcalina	Pilas AA, cantidad 2, (Energizer EN91) (NuStep, LLC. parte número 41224). Nota: Retire las pilas AA si el entrenador NuStep no se va a utilizar por varios meses.
Puerto USB	Las consolas de los modelos T5/T5 <sup>XR</sup> incluyen un puerto anfitrión USB para transferir información. Nota: El puerto USB se utiliza solamente para memorias flash.
Normas	ANSI/AAMI ES60601-1, CAN/CSA-C22.2 No. 60601-1, IEC/EN 60601-1, IEC/EN 60601-1-2, IEC/EN 60335-1, EN 20957-1, EN 957–8 Clase SB
Resistencia del generador	Valor 0-1400 vatios
Parámetros de prueba del sistema de frenado, los pasos y los vatios	Para los parámetros de prueba del sistema de frenado, los pasos y los vatios, consulte el anexo A.
Adaptador de CC (opcional)	Modelo (potencia Ault/SL MENB1020A1572B02, ME20A1503B01 o ME20A1572B02)  Salida 15 V CC con un SMPS médico de 1,2 A  Entrada 100-240 V <sup>~</sup> 50-60 Hz, 400 mA

# Cómo cambiar la batería de plomo de 12 voltios

## Herramientas requeridas:

Broca hexagonal de 3 mm

Casquillo de 8 mm de largo

Llave de trinquete con extensión

1. Retire el adaptador de CA del tomacorriente si está enchufado.
2. Retire los 4 tornillos de la cubierta de acabado del extremo delantero y retire la cubierta del bastidor.



4. Retire las dos contratuercas.

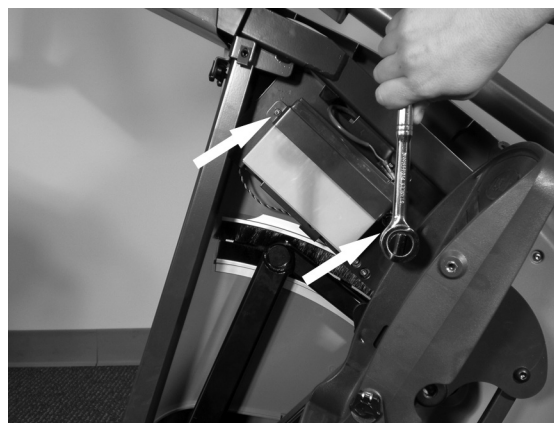

3. Retire los 2 tornillos de la cubierta superior derecha y retire la cubierta del bastidor.



5. Retire los cables de la batería.

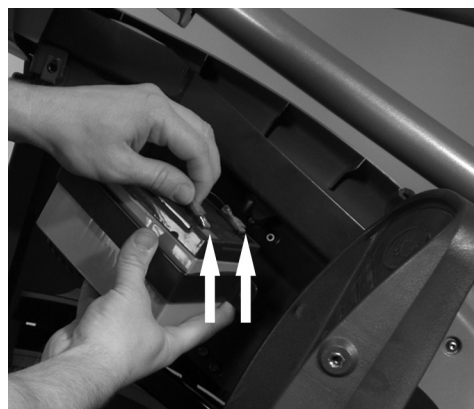

6. Retire la batería.

7. Invierta estos pasos para instalar la batería nueva. (Nota: Asegúrese de conectar el cable rojo en el lado positivo (rojo) de la batería y el cable negro en el lado negativo (negro) de la batería).



## PRECAUCIÓN

No tire las pilas al fuego. Las pilas podrían explotar.



No abra ni corte las pilas. Contienen un electrolito tóxico que es nocivo para la piel y los ojos.

Cuando cambie baterías, quítese el reloj y cualquier joya que tenga puesta (como sortijas) para evitar lesiones causadas por choque eléctrico.

Sustituya las pilas por otras del mismo tipo y cantidad que las instaladas originalmente en el equipo.



Recicle las baterías conforme a los procedimientos de reciclaje locales.

## Avisos de seguridad

TIPO O NIVEL DE PROTECCIÓN	CLASIFICACIÓN/ IDENTIFICACIÓN/ ADVERTENCIAS	SÍMBOLO
Tipo de protección contra choque eléctrico	Equipo - Clase II	
Nivel de protección contra choque eléctrico	Pieza de contacto de tipo B	
Nivel de protección contra el ingreso de líquidos	No protegido	NA
Nivel de seguridad en presencia de una mezcla de anestésicos inflamable con aire o con oxígeno u óxido nitroso	No adecuado	NA
Modo de uso	Continuo	NA
Información sobre interferencia magnética o de otro tipo y recomendaciones para evitarla	Los Entrenadores Reclinados NuStep® T5 y T5 <sup>XR</sup> utilizan energía electromagnética y de RF solamente para su funcionamiento interno. Por lo tanto, sus emisiones RF y electromagnéticas son muy bajas y es improbable que causen interferencia en equipos electrónicos próximos.	NA
Advertencias sobre la compatibilidad electromagnética y tablas exigidas por IEC 60601 -1 -2	Ver las tablas de compatibilidad electromagnética	NA
Se requiere la identificación de las fuentes de alimentación eléctrica o de los cargadores de pilas especificados para cumplir los requisitos de IEC 60601	Una fuente de alimentación eléctrica externa es opcional debido a que se utiliza una batería de plomo sellada, pero se debe utilizar la fuente de alimentación que se especifica en la sección de información técnica de este manual cuando se requiera.	NA



## Avisos de seguridad

TIPO O NIVEL DE PROTECCIÓN	CLASIFICACIÓN/IDENTIFICACIÓN/ADVERTENCIAS	SÍMBOLO
<p>Identificación de cualquier riesgo asociado con la manipulación de productos de desecho y residuos, incluyendo el mismo equipo al finalizar su vida útil.</p>	<p>Los Entrenadores Reclinados NuStep® T5 y T5<sup>XR</sup> contienen circuitos eléctricos, una pila de litio y una batería de plomo sellada para los cuales podrían existir procedimientos locales para desecharlos o reciclarlos.</p>	
<p>Especificaciones sobre las condiciones ambientales para el transporte y almacenamiento (se indican también en la parte exterior del embalaje).</p>	<p>Los Entrenadores Reclinados NuStep® T5 y T5<sup>XR</sup> se pueden:</p> <p>a) transportar y almacenar bajo las siguientes condiciones            -10 a 50 °C;            ≤ 95 % de humedad no condensable;            20 a 107 kPa</p> <p>b) usar bajo las siguientes condiciones            5 a 40 °C;            ≤ 85 % de humedad no condensable;            60 a 107 kPa.</p>	<p>NA</p>
<p>Descripción del método para aislar el equipo de su fuente de alimentación.</p>	<p>Los Entrenadores Reclinados NuStep® T5 y T5<sup>XR</sup> pueden desenchufarse del tomacorriente y usarse con baterías solamente para aislarlos. La fuente de alimentación tiene un transformador de aislamiento y una conexión fusible.</p>	<p>NA</p>
<p>Indicación de que el equipo recibe energía.</p>	<p>Cuando los Entrenadores Reclinados T5 y T5<sup>XR</sup> están enchufados pero no se están utilizando, el indicador de energía en espera parpadea mientras se carga la batería. Cuando haya concluido la carga, el indicador permanecerá encendido sin parpadear.</p>	

# Compatibilidad electromagnética

## Guía y declaración del fabricante, inmunidad electromagnética

Los Entrenadores Reclinados NuStep® T5 y T5<sup>XR</sup> se pueden utilizar bajo las condiciones electromagnéticas que se especifican a continuación. El cliente o usuario del Entrenador Reclinado NuStep® T5 o T5<sup>XR</sup> debe asegurarse de que se use bajo dichas condiciones. El producto no incluye características ni funciones de rendimiento esenciales.

Prueba de inmunidad	Nivel de prueba IEC 60601	Nivel de cumplimiento	Entorno electromagnético - guía
RF conducida IEC 61000-4-6	3 Vrms 150 kHz a 80 MHz	3 Vrms	<p>Los equipos de comunicaciones por RF móviles y portátiles no se deben utilizar más próximos a cualquier parte del Entrenador Reclinado NuStep® T5, incluidos los cables, que la distancia de separación recomendada calculada según la ecuación aplicable a la frecuencia del transmisor.</p> <p>Distancia de separación recomendada</p> $d = 1,2 \sqrt{P}$ <p><math>d = 1,2 \sqrt{P}</math> 80 MHz a 800 MHz</p> <p><math>d = 2,3 \sqrt{P}</math> 800 MHz a 2,7 GHz</p> <p>donde P es el valor nominal de potencia de salida máxima del transmisor en vatios (W) de acuerdo con el fabricante del transmisor y d es la distancia de separación recomendada en metros (m).</p> <p>Las fuerzas de campo desde transmisores de RF fijos, tal y como se determina en la evaluación electromagnética del lugar<sup>A</sup>, deben ser inferiores al nivel de cumplimiento en cada intervalo de frecuencia<sup>B</sup>.</p> <p>Pueden producirse interferencias en la proximidad de equipos marcados con el siguiente símbolo:</p> 
RF radiada IEC 61000-4-3	3 V/m 80 MHz a 2,7 GHz	3 V/m	

NOTA 1 A 80 MHz y 800 MHz se aplica el intervalo de frecuencia más alto.

NOTA 2 Estas directrices pueden no ser aplicables en todas las situaciones. La propagación electromagnética se ve afectada por la absorción y reflexión de estructuras, objetos y personas.

NOTA 3 El producto cumple con la norma IEC 60601-1-2, cláusula 8.10, tabla 9 para la inmunidad a campos de proximidad de equipos de comunicaciones inalámbricas de RF

<sup>A</sup> La fuerza de los campos creados por transmisores fijos, como estaciones base de telefonía por radio (móvil/inalámbrica) y estaciones terrestres móviles, estaciones de radioaficionados, emisoras de radio AM y FM, y emisoras de TV, no se puede predecir teóricamente con precisión. Para valorar el entorno electromagnético generado por los transmisores de RF fijos, se debe considerar la posibilidad de realizar una evaluación electromagnética del sitio. Si la fuerza de campo medida en el lugar en que se utiliza el Entrenador Reclinado NuStep® T5 supera el nivel de cumplimiento de RF aplicable, se deberá observar el Entrenador Reclinado NuStep® T5 para verificar su funcionamiento normal. Si se observa un rendimiento anómalo, pueden ser necesarias medidas adicionales, como cambiar la orientación o la posición del Entrenador Reclinado NuStep® T5.

<sup>B</sup> En el intervalo de frecuencia comprendido entre 150 kHz y 80 MHz, la fuerza de campo debe ser inferior a [V<sub>r</sub>] V/m.

# Compatibilidad electromagnética

## Guía y declaración del fabricante – emisión electromagnética

Los Entrenadores Reclinados NuStep® T5 y T5<sup>XR</sup> se pueden utilizar bajo las condiciones electromagnéticas que se especifican a continuación. El cliente o usuario del Entrenador Reclinado NuStep® T5 o T5<sup>XR</sup> debe asegurarse de que se use bajo dichas condiciones. El producto no incluye características ni funciones de rendimiento esenciales.

Prueba de emisiones	Cumplimiento	Entorno electromagnético - guía
Emisiones de radiofrecuencia (RF) CISPR 11	Grupo 1	El Entrenador Reclinado NuStep® T5 utiliza energía RF sólo para su funcionamiento interno. Por lo tanto, sus emisiones RF son muy bajas y no es probable que provoquen interferencia en los equipos electrónicos próximos.
Emisiones de radiofrecuencia (RF) CISPR 11	Clase B	El Entrenador Reclinado NuStep® T5 se puede usar en cualquier localidad.
Emisiones de armónicos IEC 61000-3-2	No corresponde. La potencia nominal es $\leq 75$ W.	
Fluctuaciones de tensión/ emisiones de parpadeo IEC 61000-3-3	No corresponde. La potencia nominal es $\leq 75$ W. El equipo no debería producir fluctuaciones de voltaje apreciables.	

# Compatibilidad electromagnética

## Guía y declaración del fabricante, inmunidad electromagnética

El Entrenador Reclinado NuStep® T5 se puede utilizar bajo las condiciones electromagnéticas que se especifican a continuación. El cliente o usuario del Entrenador Reclinado NuStep® T5 debe asegurarse de que se use bajo dichas condiciones.

Prueba de inmunidad	IEC 60601 Nivel de prueba	Nivel de cumplimiento	Entorno electromagnético, guía
Descarga electrostática (ESD) IEC 61000-4-2	± 8 kV contacto ± 15 kV aire	± 6 kV contacto ± 8 kV aire (Consultar nota 1)	Los suelos deben ser de madera, hormigón o baldosa de cerámica. Si los suelos están cubiertos con material sintético, la humedad relativa deberá ser al menos del 30%
Transitorios y ráfagas eléctricas rápidas IEC 61000-4-4	± 2 kV para líneas de alimentación eléctrica	± 2 kV para líneas de alimentación eléctrica	La calidad de la red eléctrica deberá ser la típica de un entorno comercial u hospitalario.
Sobretensiones IEC 61000-4-5	± 1 kV modo diferencial ± 2 kV modo común	± 1 kV modo diferencial ± 2 kV modo común	La calidad de la red eléctrica deberá ser la típica de un entorno comercial u hospitalario.
Bajadas de tensión, interrupciones breves y variaciones de tensión en las líneas de entrada de la alimentación. IEC 61000-4-11	0 % UT; 0,5 ciclos 0 % UT; 1 ciclo 70 % UT; 25/30 ciclos 0 % UT; 250/300 ciclos	0 % UT; 0,5 ciclos 0 % UT; 1 ciclo 70 % UT; 25/30 ciclos 0 % UT; 250/300 ciclos	La calidad de la red eléctrica deberá ser la típica de un entorno comercial u hospitalario. Si se necesita utilizar el Entrenador Reclinado NuStep® T5 durante interrupciones de electricidad, la unidad puede utilizar energía de sus baterías internas .
Campo magnético de frecuencia de potencia (50/60 Hz) IEC 61000-4-8	30 A/m	30 A/m	Los campos de frecuencia de potencia deben encontrarse en los niveles característicos de un entorno comercial u hospitalario típico.
<p>NOTA 1 Los niveles más altos de ESD no tendrán impacto sobre la seguridad básica ni el rendimiento esencial. (Consulte: Guía y declaración del fabricante, emisiones electromagnéticas)</p> <p>NOTA 2 UT es el voltaje de la red de alimentación anterior a la aplicación del nivel de prueba.</p>			

# Conformidad con las normas FCC (Estados Unidos) e IEC/EN 55011 (Europa)

---

## **Declaración de conformidad con las normas FCC de Estados Unidos:**

Nota: Las pruebas a las que ha sido sometido este equipo demuestran que cumple con los límites establecidos para dispositivos digitales de Clase B, de conformidad con la sección 15 de las normas de FCC. Estos límites se han diseñado para proporcionar una protección razonable contra interferencias dañinas en una instalación residencial. Este equipo genera, usa y puede irradiar energía radioeléctrica y, si no se instala y se usa de acuerdo a las instrucciones de instalación, puede causar interferencias dañinas a comunicaciones de radio. Sin embargo, no hay ninguna garantía de que no ocurrirán interferencias en una instalación en particular. Si este equipo causa interferencia perjudicial a la recepción radial o televisiva, lo cual puede determinarse apagando y volviendo a encender el equipo, el usuario puede intentar corregirla de una o más de las siguientes maneras:

- Reorientar o reubicar la antena de recepción.
- Aumentar la separación entre el equipo y el receptor.

Conectar el equipo a un tomacorriente en un circuito distinto al del receptor.

Consultar al distribuidor o a un técnico de radio y televisión con experiencia.

## **Declaración de conformidad IEC/EN 55011:**

Este dispositivo cumple con la norma IEC/EN 55011, Grupo 1, Clase B. El Grupo 1 se refiere a todo equipo ICM (industrial, científico y medial) que contiene energía de radiofrecuencia acoplada conductivamente, generada o utilizada intencionalmente, que es necesaria para su funcionamiento interno. Los equipos de Clase B son adecuados para uso en establecimientos domésticos y en establecimientos conectados directamente a una red de distribución de electricidad en baja tensión, la cual suministra energía eléctrica a edificaciones de uso doméstico.

## **Marcas comerciales**

La marca denominativa y los logotipos Bluetooth® son marcas comerciales registradas que pertenecen a Bluetooth SIG, Inc. y cualquier uso de dichas marcas por parte de NuStep, LLC está sometido a un acuerdo de licencias. Otras marcas y nombres comerciales son de sus respectivos propietarios.

# Anexo A

---

## **Sistema de frenado:**

Los modelos T5/T5<sup>XR</sup> ofrecen resistencia de frenado tanto dependiente como independiente de la velocidad, de acuerdo al tipo de programa. Los programas de ritmo cardíaco objetivo, velocidad constante, potencia constante y protocolo de ejercicio dependen de la velocidad. Todos los demás programas son independientes de la velocidad. Consulte las descripciones de los programas en la sección Uso de los programas.

## **Los pasos:**

La distancia de los pasos que ofrecen los modelos T5/T5<sup>XR</sup> varía de 5 a 21,5 cm (2 a 8,5 pulgadas).

## **Parámetros de prueba de los vatios presentados:**

Los valores de los vatios presentados en la pantalla representan el nivel de consumo de energía del usuario. Se calculan en tiempo real utilizando un algoritmo que se basa en parámetros mecánicos de la unidad y un estilo de uso promedio cuantificado. Los parámetros mecánicos significativos que influyen los valores de los vatios presentados incluyen la inercia de los componentes móviles de la unidad, el nivel de carga seleccionado por el usuario y la velocidad de rotación del generador de frenado híbrido. Se efectuaron pruebas de validación de los valores de los vatios presentados mediante la comparación de dichos valores y la potencia mecánica real producida por un paso promedio de veinte centímetros (ocho pulgadas) de múltiples usuarios de diferentes edades, pesos y sexos. La comparación entre los valores presentados y los valores medidos se efectuó utilizando siete intervalos de paso entre 40 a 160 pasos por minuto en cada uno de los 15 niveles de carga. Los valores de los vatios presentados son independientes de cualquier parámetro fisiológico o anatómico del usuario.



NuStep, LLC.  
47700 Halyard Drive  
Plymouth, MI 48170  
EE. UU.  
(800) 322-2209  
(734) 769-3939  
www.nustep.com



La información que contiene este manual es la más actualizada al momento de la impresión. Debido a nuestro compromiso de mejoramiento continuo, las especificaciones y las descripciones están sujetas a cambio sin previo aviso. Se prohíbe reproducir o transmitir cualquier parte de este manual de cualquier forma o por cualquier medio, electrónico o mecánico, por cualquier motivo, sin el consentimiento expreso por escrito de NuStep, LLC. © Copyright julio de 2021 por NuStep, LLC.

NuStep® y Transforming Lives® son marcas comerciales registradas de NuStep, LLC.

Manual PN 53601 Manual del usuario T5, Rev. G

